

**GSX-S 125**

**GSX-R 125**

[GSX-S125XA, GSX-R125RLX/RLM]

## **INSTRUKCJA OBSŁUGI MOTOCYKLA**



**Way of Life!**

**Niniejsza instrukcja obsługi powinna być traktowana jako część motocykla i towarzyszyć mu zarówno podczas odsprzedaży, jak również wypożyczenia. Zawarte w instrukcji wskazówki dotyczące bezpieczeństwa, informacje o prawidłowym użytkowaniu motocykla oraz porady dotyczące eksploatacji powinny być przedmiotem wnikliwej lektury przed rozpoczęciem jazdy zakupionym motocyklem.**

## WAŻNA INFORMACJA

### **INFORMACJE O DOCIERANIU MOTOCYKLA**

Pierwsze 1600 km jest najważniejsze w życiu twojego motocykla. Prawidłowe docieranie w tym okresie pomoże zapewnić maksymalną żywotność i osiągi twojego nowego motocykla. Części Suzuki produkowane są przy wykorzystaniu materiałów najwyższej jakości i z zachowaniem dokładnych tolerancji. Prawidłowe dotarcie zapewnia zatem optymalne wzajemne dopasowanie się współpracujących elementów, a co za tym idzie powoduje wydłużenie żywotności i bezawaryjności jednoślada.

Niezawodność i osiągi motocykla zależą od właściwej dbałości i umiarkowania w okresie docierania motocykla. Szczególnie ważne jest, aby silnik, podczas pracy w tym okresie, nie był przegrzewany.

Szczegółowe informacje na ten temat zawarte są w rozdziale „DOCIERANIE”.

**▲ OSTRZEŻENIE / ▲ PRZESTROGA /  
UWAGA / WSKAZÓWKA**

Prosimy przeczytać ten podręcznik i stosować się do zawartych w nim zaleceń. Aby podkreślić ważne informacje, symbol ▲ i zwroty **OSTRZEŻENIE**, **PRZESTROGA**, **UWAGA**, **WSKAZÓWKA** mają specjalne zastosowanie. Zwróć szczególną uwagę na informacje oznaczone tymi zwrotami.

**▲ OSTRZEŻENIE**

Wskazuje potencjalne zagrożenie, które doprowadzić może do śmierci lub poważnych obrażeń.

**▲ PRZESTROGA**

Wskazuje potencjalne zagrożenie, które doprowadzić może do mniejszych lub umiarkowanych obrażeń.

**UWAGA**

Wskazuje potencjalne zagrożenie, które doprowadzić może do uszkodzenia pojazdu lub wyposażenia.

*WSKAZÓWKA: Wskazuje informacje ułatwiające obsługę lub zrozumienie instrukcji.*



## PRZEDMOWA

Motocyklizm jest jednym z najaktywniejszych sportów. Abyś mógł bezpiecznie korzystać z motocykla należy przed pierwszą jazdą zapoznać się dokładnie z tekstem niniejszej instrukcji.

Motocykl wymaga dbałości i odpowiedniej opieki serwisowej. Zasady prawidłowej eksploatacji i serwisowania opisane są w instrukcji. Postępując zgodnie z nimi zapewnisz sobie komfort jazdy, a motocyklowi długi okres bezawaryjnej eksploatacji. Autoryzowane serwisy Suzuki dysponują wyszkolonymi i doświadczonymi mechanikami, którzy przy użyciu odpowiednich narzędzi zagwarantują najlepszy serwis.

Wszystkie informacje, szkice, zdjęcia i dane, zamieszczone w tej książeczce, opierają się na informacjach dotyczących produktu, które były aktualne w momencie jej druku. Ulepszenia i inne zmiany mogą jednakże szybko doprowadzić do tego, że zawartość tego podręcznika nie będzie dokładnie odpowiadała produktowi. Suzuki zastrzega sobie w każdej chwili prawo do zmian.

Proszę zauważyć, że podręcznik ten opisuje wszystkie wersje wyposażeniowe rozprowadzane we wszystkich regionach sprzedaży. Model, który nabyłeś może być seryjnie inaczej przygotowany i odbiegać od opisanego w niniejszym podręczniku.

**SUZUKI MOTOR CORPORATION**

DO UŻYTKU WNIĘTRZNEGO



# SPIS TREŚCI

INFORMACJE DLA UŻYTKOWNIKA	1
ROZMIESZCZENIE WSKAŹNIKÓW, ELEMENTÓW STEROWANIA I WYPOSAŻENIA	2
ZALECANE RODZAJE PALIWA, OLEJU I PŁYNU CHŁODZĄCEGO	3
DOCIERANIE I KONTROLA PRZED JAZDĄ	4
REGUŁY BEZPIECZNEJ JAZDY	5
PRZEGLĄDY OKRESOWE	6
USTERKI I ICH USUWANIE	7
PRZECHOWYWANIE I CZYSZCZENIE MOTOCYKLA	8
SPECYFIKACJA	
INDEKS ALFABETYCZNY	

DO UŻYTKU WEWNĘTRZNEGO

# INFORMACJE DLA UŻYTKOWNIKA

---

1

AKCESORIA, KORZYSTANIE I ZAŁADUNEK MOTOCYKLA .....	1-2
MODYFIKACJE .....	1-5
REGUŁY BEZPIECZNEJ JAZDY .....	1-6
NAKLEJKI OSTRZEGAWCZE .....	1-8
POŁOŻENIE NUMERU SERYJNEGO .....	1-8

DO UŻYTKU WEWNĘTRZNEGO

## INFORMACJE DLA UŻYTKOWNIKA

### KORZYSTANIE Z AKCESORIÓW I ZAŁADUNEK MOTOCYKLA

#### KORZYSTANIE Z AKCESORIÓW

Montaż nieodpowiednich akcesoriów prowadzi do pogorszenia bezpieczeństwa użytkownika motocykla. Niemożliwe jest, by Suzuki przetestowało wszystkie dostępne na rynku akcesoria, bądź ich kombinacje. Jednakże Twój autoryzowany przedstawiciel Suzuki pomoże w wyborze odpowiednich akcesoriów i właściwie je zamontuje. Zachowaj szczególną ostrożność przy wyborze i montowaniu akcesoriów w motocyklu. Spytaj dealera Suzuki jeśli nie jesteś pewien wyboru dodatkowego wyposażenia.

## **▲ OSTRZEŻENIE**

Nieprawidłowy montaż akcesoriów lub modyfikacje motocykla mogą zmienić jego prowadzenie się, co może doprowadzić do wypadku.

Nigdy nie należy stosować niewłaściwych akcesoriów. Upewnij się, że zastosowane akcesoria są prawidłowo zamontowane. Zaleca się używanie wyłącznie oryginalnych akcesoriów Suzuki lub ich odpowiedników zaprojektowanych do odpowiedniego typu motocykla. Zamontuj i używaj akcesoriów zgodnie z ich przeznaczeniem. W przypadku wątpliwości, co do wyboru akcesoriów należy skontaktować się z autoryzowanym dealerem Suzuki.

## **WSKAZÓWKI DO MONTAŻU AKCESORIÓW**

- Montuj akcesoria wpływające na aerodynamikę, takie jak osłony, szyby, oparcia, sakwy i bagażniki tak nisko jak to tylko możliwe. Konstrukcja powinna być zwarta i zamontowana możliwie blisko środka ciężkości motocykla. Upewnij się, że uchwyty i stelaże są sztywno umocowane.
- Upewnij się, czy przy pokonywaniu zakrętów będzie istniał bezpieczny odstęp między bagażem, a ziemią. Sprawdź, czy zamontowane wyposażenie nie zakłóca pracy zawiesznień, układu kierowniczego lub innych urządzeń motocykla.
- Akcesoria montowane na kierownicy lub widelcu koła przedniego również oznaczają dodatkową masę, która powoduje problemy ze stabilnością. Dodatkowy ciężar powodować będzie pogorszone prowadzenie się motocykla. Może doprowadzić on również do oscylacji przedniego koła i do problemów z opa-

nowaniem motocykla. Ogranicz do minimum akcesoria montowane do kierownicy i na przednim zawieszaniu.

- Niektóre akcesoria wypierają prowadzącego z jego normalnej pozycji siedzącej i tym samym ograniczają swobodę ruchów.
- Akcesoria elektryczne oznaczają dodatkowe obciążenie dla systemu elektrycznego motocykla, a w szczególności dla wiązki elektrycznej. Należy sobie zdać sprawę z następstw i niebezpieczeństw nieoczekiwanej przerwy w dostawie prądu z powodu przeciążenia.
- Nie ciągnij tym motocyklem przyczepy i nie łącz go z wózkem bocznym. Pojazd ten nie jest przystosowany do w/w kombinacji.

## DOPUSZCZALNE OBCIĄŻENIE

### OSTRZEŻENIE

Przeładowanie lub nieprawidłowe załadowanie motocykla prowadzić mogą do utraty panowania nad pojazdem i wypadku.

**Przestrzegaj ograniczeń ładowności i poniższych wskazówek dotyczących rozmieszczenia bagażu.**

Nigdy nie należy przekraczać dopuszczalnej masy całkowitej pojazdu. Jest to całkowita masa motocykla, kierowcy, pasażera, bagażu i akcesoriów. Przy doborze akcesoriów pamiętaj o ciężarze zarówno własnym jak i montowanych akcesoriów. Dodatkowy ciężar akcesoriów może doprowadzić do pogorszenia bezpieczeństwa i wpłynąć niekorzystnie na kierowność motocykla.

Dopuszczalna masa całkowita: 305 kg  
Przy ciśnieniu w zimnych oponach:  
przód: 175 kPa (1,75 kG/cm<sup>2</sup>, 25 psi)  
tył: 200 kPa (2,00 kG/cm<sup>2</sup>, 29 psi)

## PRZEWOŻENIE BAGAŻU

Motocykl ten jest pierwotnie przystosowany do przewożenia niewielkiego bagażu przy jeździe bez pasażera. Przestrzegaj poniższych zaleceń dotyczących załadunku motocykla.

- Rozmieść bagaż równomiernie po obydwu stronach pojazdu.
- Umocuj bagaż pewnie. Bagaż należy rozmieścić możliwie nisko i blisko środka motocykla.
- Nie mocuj cięższych przedmiotów do kierownicy, przedniego zawieszenia i błotnika tylnego.
- Nie montuj bagażnika, bądź kufra wystającego poza tylną krawędź motocykla.
- Nie przewoź przedmiotów wystających poza tylną krawędź motocykla.
- Sprawdź czy opony napompowane są do ciśnienia zgodnego z aktualnym obciążeniem motocykla. Dane dotyczące ciśnienia opon zawarte są na str. 6-51.
- Dodatkowe obciążenie, bądź niewłaściwie rozmieszczony bagaż zmniejszają zdolność kierowania motocyklem. Prze-



wożąc bagaż lub jeżdżąc z zamontowanymi akcesoriami nie należy przekraczać prędkości 130 km/h.

## **OSTRZEŻENIE**

Umieszczanie przedmiotów za osłoną zakłócić może kierowanie pojazdem i w rezultacie doprowadzić do wypadku.

Nie przewoź żadnych przedmiotów za osłoną.

## **MODYFIKACJE**

Poprzez wymontowanie oryginalnych części lub przeprowadzenie innych zmian w motocyklu, mogą zostać naruszone przepisy ruchu drogowego, jak również może zmniejszyć się bezpieczeństwo jazdy.

## **ZASADY BEZPIECZNEJ JAZDY DLA MOTOCYKLISTÓW**

Jazda motocyklem jest olbrzymią przyjemnością i ekscytującym sportem. Wymaga jednakże przestrzegania podanych poniżej reguł dotyczących bezpieczeństwa kierowcy i pasażera.

### **ZAWSZE JEŹDZIJ W KASKU OCHRONNYM**

Bezpieczna jazda zaczyna się od założenia kasku. Obrażenia głowy należą do najpoważniejszych, jakie mogą spotkać motocyklistę. **ZAWSZE** zakładaj homologowany kask. Przy otwartym kasku chroń także oczy.

### **UBIÓR DO JAZDY**

Szeroka, modna odzież może okazać się podczas jazdy motocyklem niewygodna, a nawet niebezpieczna. Przed wyruszeniem w drogę dobierz odpowiedni strój do jazdy motocyklem.

## **KONTROLA PRZED JAZDĄ**

Stosuj się do zaleceń z rozdziału „KONTROLA PRZED JAZDĄ” znajdującego się w niniejszej instrukcji. Nie bagatelizuj dokładnego sprawdzenia motocykla zarówno dla bezpieczeństwa własnego, jak i pasażera oraz innych użytkowników drogi.

## **ZAPOZNAJ SIĘ Z MOTOCYKLEM**

Twoje umiejętności i wiedza techniczna są podstawą bezpiecznej jazdy. Przede wszystkim dokładnie zapoznaj się z maszyną i jej własnościami jezdnyimi. Sugerujemy, byś zapoznał się z motocyklem na zamkniętym obszarze i poćwiczył jazdę motocyklem do momentu opanowania maszyny. Pamiętaj, że ćwiczenie czyni mistrzem.

## **ZNAJ SWOJE MOŻLIWOŚCI**

Jeździj zawsze tak, aby nie przekroczyć granic własnych możliwości, co znacznie zmniejszy ryzyko wypadku.

## **JAZDA MOTOCYKLEM W DNI DESZCZOWE**

Jazda przy złej pogodzie, a zwłaszcza po mokrej nawierzchni jest niebezpieczna. Pamiętaj, że na mokrej nawierzchni droga hamowania wydłuża się. Unikaj malowanych pasów, włazów kanalizacji i tłustych plam na jezdni, gdyż są one bardzo śliskie. Zachowaj szczególną ostrożność przy przejeżdżaniu przez tory i metalowe łączniki mostów. Jeśli kiedykolwiek będziesz miał wątpliwości co do warunków drogowych - zwolnij!

## **PAMIĘTAJ O ZASADZIE OGRANICZONEGO ZAUFANIA**

Jednym z najczęstszych wypadków motocyklowych jest zderzenia z samochodem wykonującym nagły manewr zawracania lub skrętu w lewo. Pamiętaj o zasadzie ograniczonego zaufania. Stosuj strategię, iż jesteś niewidoczny dla innych użytkowników ruchu. Nawet w pogodne dni zakładaj odzież zawierającą elementy odblaskowe. Używaj również w dzień światła mijania. W czasie jazdy staraj się unikać przebywania w martwym punkcie innych pojazdów.

## NAKLEJKI OSTRZEGAWCZE

Przeczytaj i postępuj zgodnie z informacjami podanymi na naklejkach ostrzegawczych umieszczonych na motocyklu. Upewnij się, że rozumiesz treść naklejek. Nie usuwaj ich z motocykla.

## POŁOŻENIE NUMERU SERYJNEGO

Numery seryjne ramy i silnika niezbędne są do zarejestrowania motocykla. Są one również pomocne przy zamawianiu części zamiennych i dostępie do informacji serwisowych u autoryzowanego przedstawiciela Suzuki.

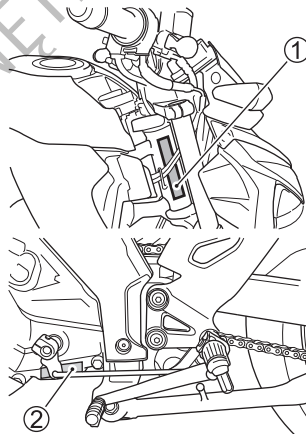

GSX-S125

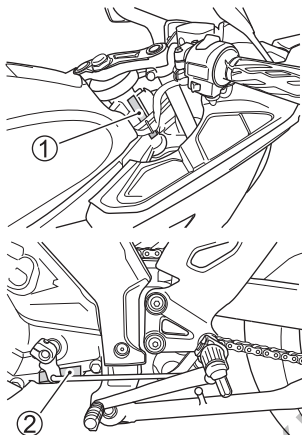

GSX-R125

Numer ramy ① jest wybity na główce ramy.  
Numer silnika ② znajduje się na obudowie  
skrzyni korbowej.

W celu łatwiejszego wykorzystania w/w numerów w przyszłości wpisz je w ramkę poniżej.

Numer ramy:

Nr silnika:

DO UŻYTKU WNIĘTRZNEGO



# ROZMIESZCZENIE WSKAŹNIKÓW, ELEMENTÓW STEROWANIA I WYPOSAŻENIA

---

ROZMIESZCZENIE WSKAŹNIKÓW, ELEMENTÓW STEROWANIA I WYPOSAŻENIA .....	2-2
KLUCZYK .....	2-5
WŁĄCZNIK ZAPŁONU .....	2-6
SYSTEM KLUCZYKA ELEKTRONICZNEGO .....	2-12
ZESTAW ZEGARÓW .....	2-36
LEWY UCHWYT KIEROWNICY .....	2-52
PRAWY UCHWYT KIEROWNICY .....	2-55
KOREK WLEWU PALIWA .....	2-58
DŹWIGNIA ZMIANY BIEGÓW .....	2-61
PEDAŁ HAMULCA TYLNEGO .....	2-62
ZAMEK SIEDZISKA I UCHWYTY NA KASK .....	2-62
NÓŻKA BOCZNA .....	2-67

# ROZMIESZCZENIE WSKAŹNIKÓW, ELEMENTÓW STEROWANIA I WYPOSAŻENIA

## ROZMIESZCZENIE ELEMENTÓW STEROWANIA

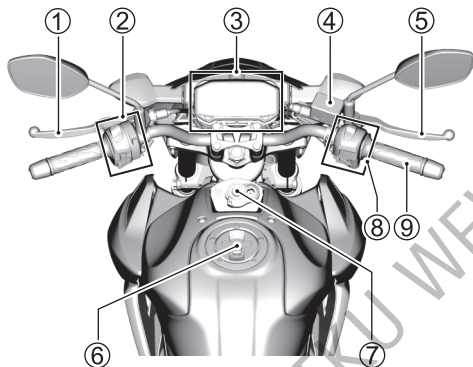

GSX-S125

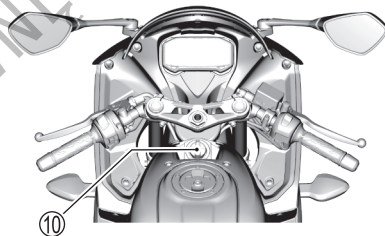

GSX-R125

- ① Dźwignia sprzęgła
- ② Lewy przełącznik zespolony
- ③ Zestaw zegarów
- ④ Zbiornik płynu hamul. hamulca przedniego
- ⑤ Dźwignia hamulca przedniego
- ⑥ Korek wlewu paliwa

- ⑦ Włłącznik zapłonu  
(GSX-S125, GSX-R125 na Bliski Wschód)
- ⑧ Prawy przełącznik zespolony
- ⑨ Manetka gazu
- ⑩ Włłącznik główny (GSX-R125 za wyjątkiem Bliskiego Wschodu)



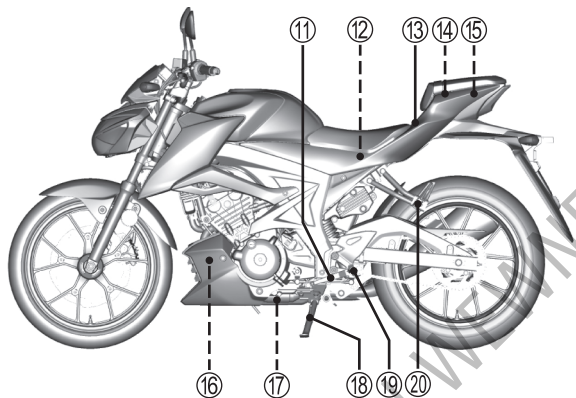

GSX-S125

- ① Dźwignia zmiany biegów
- ② Akumulator i bezpieczniki
- ③ Zamek siedziska
- ④ Uchwyty na kask
- ⑤ Zestaw narzędzi

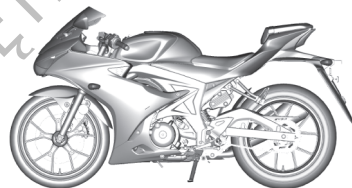

GSX-R125

- ⑥ Zbiornik wyrównawczy płynu chłodzącego
- ⑦ Śruba spustowa oleju silnikowego
- ⑧ Nóżka boczna
- ⑨ Podnóżki
- ⑩ Podnóżki pasażera

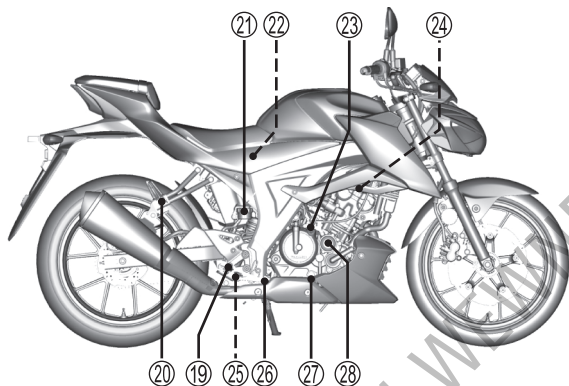

GSX-S125

- ②① Zbiornik płynu hamulcowego hamulca tylnego
- ②② Wkład filtra powietrza
- ②③ Korek wlewu oleju
- ②④ Świeca zapłonowa

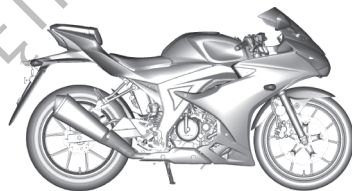

GSX-R125

- ②⑤ Włącznik światła stop hamulca tylnego
- ②⑥ Pedał hamulca koła tylnego
- ②⑦ Okienko kontroli poziomu oleju silnikowego
- ②⑧ Filtr oleju silnikowego

## KLUCZYKI

(GSX-S125, GSX-R125 na Bliski Wschód)

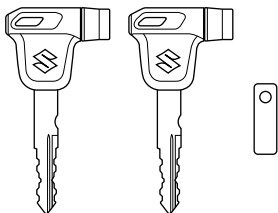

Motocykl ten jest wyposażony w dwa takie same kluczyki. Kluczyk zapasowy schowaj w bezpiecznym miejscu.

Numer kluczyka wybity jest na płycie dostarczanej z kluczykami. Numer ten wykorzystuje się do wykonania zapasowych kluczyków. Na przyszłe potrzeby zapisz numer kluczyka w poniższej ramce.

Nr kluczyka:

## ⚠ OSTRZEŻENIE

Długi łańcuszek przypięty do kluczyka zapłonowego może zakleszczyć się pomiędzy stacyjką, a górną półką. Zakłócić to może kierowanie motocyklem i doprowadzić do utraty panowania nad motocyklem.

Nie dołączaj do kluczyka zapłonowego breloczków, przywieszek i innych kluczy.

## UWAGA

Przyczepianie do kluczyka zapłonowego breloczków i łańcuszków może uszkodzić powierzchnię elementów sąsiadujących ze stacyjką.

Aby uniknąć uszkodzeń wokół stacyjki nie przyczepiaj do kluczyka zapłonowego żadnych ozdób lub co najwyżej miękkie breloczek.

**(GSX-R125 za wyjątkiem Bliskiego Wschodu)**

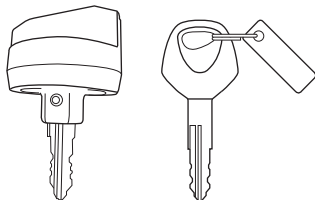

Motocykl ten dostarczany jest z jednym kluczykiem głównym i kluczykiem zapasowym. Kluczyk zapasowy schowaj w bezpiecznym miejscu.

**WSKAZÓWKA:** Kluczyk główny wykorzystuje się również do otwierania korka wlewu paliwa oraz siedziska tylnego. Szczegóły znajdziesz w rozdziałach: **WŁĄCZNIK ZAPŁONU**, **KOREK WLEWU PALIWA**, **ZAMEK SIEDZISKA**.

**WŁĄCZNIK ZAPŁONU (STACYJKA)**

**(GSX-S125, GSX-R125 na Bliski Wschód)**

Aby zamknąć przesłonę stacyjki:

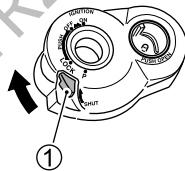

Naciśnij przycisk przesłony ① w celu jej zamknięcia.

Aby otworzyć przesłone stacyjki:

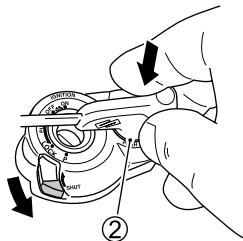

1. Dopasuj główkę kluczyka zapłonowego do otworu z prawej strony stacyjki.
2. Przyciśnij kluczyk do zamka przesłony stacyjki ②.

#### WSKAZÓWKA:

- *Użytkując pojazd w temperaturach około zera stopni Celsjusza należy zabezpieczyć stacyjkę środkiem zapobiegającym zamarzaniu.*
- *Zabezpiecz przesłone stacyjki środkiem antykorozyjnym.*

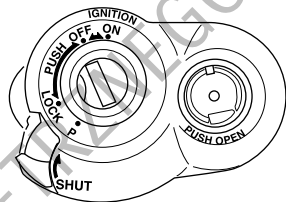

Stacyjka posiada cztery położenia:

#### **Pozycja „OFF”**

Wszystkie obwody elektryczne są wyłączone. Silnika nie można uruchomić w tej pozycji kluczyka. Kluczyk można wyjąć.

#### **Pozycja „ON”**

Obwód zapłonowy jest włączony i silnik może zostać uruchomiony. W tym położeniu stacyjki reflektor, światło pozycyjne, szybkościomierz, oświetlenie tablicy rejestracyjnej i światło tylne zostają automatycznie uruchomione, a kluczyka nie można wyjąć ze stacyjki.

**WSKAZÓWKA:** *Uruchom silnik niezwłocznie po włączeniu zapłonu. W przeciwnym razie uruchomiony reflektor i światło tylne rozładują akumulator.*

### **Pozycja „LOCK”**

Aby zablokować kierownicę przekręć ją całkowicie w lewo. Następnie należy włożyć kluczyk, przekręcić go do pozycji „LOCK” i wyjąć. Kierownica została zablokowana. Wszystkie obwody elektryczne są wyłączone.

**WSKAZÓWKA:**

- *Aby upewnić się, że kierownica została zablokowana przekręć kierownicę w prawo i w lewo.*
- *Przy trudnościach z zablokowaniem kierownicy przekręć kluczyk w stacyjce do położenia „LOCK” obracając przy tym kierownicę lekko w prawo.*

### **Pozycja „P”**

Parkowanie. Przy parkowaniu motocykla należy przekręcić kierownicę w lewo, do oporu. Następnie należy przekręcić kluczyk do pozycji „P” i wyciągnąć. W tym położeniu dodatkowo zapalone są światła postojowe. Ta pozycja stacyjki służy parkowaniu po zmroku i zwiększeniu widzialności motocykla.

## **⚠ OSTRZEŻENIE**

**Przełączenie stacyjki do położenia „P” lub „LOCK”, gdy pojazd się porusza stwarza poważne zagrożenie. Pchanie motocykla z zablokowaną kierownicą jest niebezpieczne. Możesz stracić równowagę i upaść lub przewrócić motocykl.**

**Przed zablokowaniem kierownicy zatrzymaj motocykl i zadbaj o jego stabilne ustawienie na nóżce bocznej. Nie próbuj ruszać motocyklem z zablokowaną kierownicą.**

## **⚠ OSTRZEŻENIE**

W wyniku poślizgu lub kolizji motocykl może upaść i ulec uszkodzeniu. W pewnych okolicznościach silnik może dalej pracować i doprowadzić do powstania pożaru lub obrażeń wynikających z obracających się elementów motocykla takich jak koło tylne.

Jeśli motocykl przewróci się wyłącz natychmiast stacyjkę. Zwróć się do dealera Suzuki o kontrolę motocykla pod kątem niewidocznych uszkodzeń.

## **(GSX-R125 za wyjątkiem Bliskiego Wschodu)**

Przełączenie głównego włącznika możliwe jest po uruchomieniu systemu kluczyka elektronicznego. Szczegóły działania opisane są w rozdziale „SYSTEM KLUCZYKA ELEKTRONICZNEGO”.

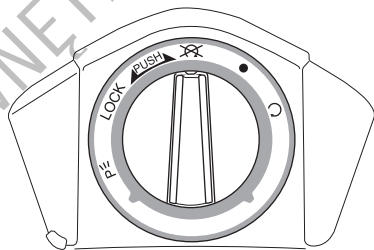

Włącznik główny posiada pięć położeń.

### **Pozycja „~~X~~ (OFF)”**

Wszystkie obwody elektryczne są wyłączone. Silnika nie można uruchomić w tej pozycji kluczyka.

### **Pozycja „ $\Omega$ (ON)”**

Obwód zapłonowy jest włączony i silnik może zostać uruchomiony. W tym położeniu stacyjki światło tylne zostaje automatycznie uruchomione.

*WSKAZÓWKA: Uruchom silnik niezwłocznie po włączeniu stacyjki do położenia „ $\Omega$  (ON)”. W przeciwnym razie uruchomione światło tylne rozładuje akumulator.*

### **Pozycja „• (ACC)”**

Wszystkie obwody elektryczne są wyłączone. Kluczyk główny może zostać wyjęty ze stacyjki. Kluczyk główny wykorzystywany jest również do otwierania wlewu paliwa i siedziska tylnego. Szczegóły opisane są w rozdziale „KOREK WLEWU PALIWA, ZAMEK SIEDZISKA”.

### **Pozycja „LOCK”**

Aby zablokować kierownicę przekręć ją całkowicie w lewo. Naciśnij i przekręć kluczyk główny do położenia „LOCK”. Wszystkie obwody elektryczne są wyłączone.

#### **WSKAZÓWKA:**

- *Aby upewnić się, że kierownica została zablokowana przekręć kierownicę w prawo i w lewo.*
- *Przy trudnościach z zablokowaniem kierownicy przekręć kluczyk w stacyjce do położenia „LOCK” obracając przy tym kierownicę lekko w prawo.*

### **Pozycja „P”**

Parkowanie. Przy parkowaniu motocykla przekręć kierownicę w lewo, do oporu. Następnie naciśnij kluczyk główny i przekręć do pozycji „P”. W tym położeniu światło pozycyjne oraz tylne świece, a kierownica pozostaje zablokowana. Ta pozycja stacyjki służy parkowaniu po zmroku i zwiększeniu widzialności motocykla.



## **⚠ OSTRZEŻENIE**

Przełączenie stacyjki do położenia „P” lub „LOCK”, gdy pojazd się porusza stwarza poważne zagrożenie. Pchanie motocykla z zablokowaną kierownicą jest niebezpieczne. Możesz stracić równowagę i upaść lub przewrócić motocykl.

Przed zablokowaniem kierownicy zatrzymaj motocykl i zadbaj o jego stabilne ustawienie na nóżce bocznej. Nie próbuj ruszać motocyklem z zablokowaną kierownicą.

## **⚠ OSTRZEŻENIE**

W wyniku poślizgu lub kolizji motocykl może upaść i ulec uszkodzeniu. W pewnych okolicznościach silnik może dalej pracować i doprowadzić do powstania pożaru lub obrażeń wynikających z obracających się elementów motocykla takich jak koło tylne.

Jeśli motocykl przewróci się wyłącz natychmiast stacyjkę. Zwróć się do dealera Suzuki o kontrolę motocykla pod kątem niewidocznych uszkodzeń.

## SYSTEM KLUCZYKA ELEKTRONICZNEGO

W systemie kluczyka elektronicznego kluczyk elektroniczny komunikuje się z modułem sterującym umieszczonym w motocyklu i weryfikuje kod identyfikacyjny.

Następujące operacje możliwe są bez konieczności wyciągania kluczyka z kieszeni lub torby.

Włączanie/wyłączanie włącznika głównego, blokowanie kierownicy włącznikiem głównym.

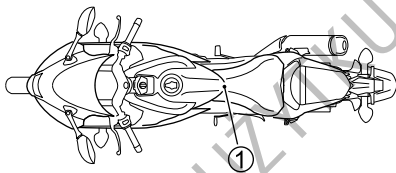

① Antena

## ⚠ OSTRZEŻENIE

System kluczyka elektronicznego transmituje z anteny umieszczonej w motocyklu słaby sygnał radiowy. Może to zakłócać działanie elektrycznych urządzeń medycznych takich jak np. rozrusznik serca.

Jeśli posiadasz medyczne urządzenia elektryczne takie jak rozrusznik serca powinieneś przed korzystaniem z systemu kluczyka elektronicznego skonsultować się z lekarzem lub ich dostawcą i upewnić, że nie istnieje ryzyko interferencji fal radiowych anteny i urządzenia medycznego.

## URUCHAMIANIE KLUCZYKA ELEKTRONICZNEGO

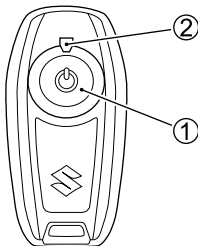

Aby zmienić tryb komunikacji kluczyka elektronicznego naciśnij przycisk ① na jedną sekundę lub dłużej.

Tryb komunikacji:

Możesz korzystać z systemu kluczyka elektronicznego. Krótkie naciśnięcie przycisku ① spowoduje chwilowe uruchomienie kontrolki ②. Wyłączenie kluczyka elektronicznego spowoduje świecenie kontrolki ② przez dłuższy czas.

Tryb wyłączenia:

Nie możesz korzystać z systemu kluczyka elektronicznego. Krótkie naciśnięcie przycisku ① spowoduje dłuższe uruchomienie kontrolki ②. Włączenie kluczyka elektronicznego spowoduje krótkie mignięcie kontrolki ②.

**WSKAZÓWKA:** *Przy włączeniu głównego włącznika „ON” i kluczyku elektronicznym w trybie wyłączenia system uzna, że jest to próba nieupoważnionego uruchomienia. Zapali się kontrolka usterki i silnika nie można będzie uruchomić. Przy uruchomionej kontrolce usterki sprawdź, czy kluczyk elektroniczny jest uruchomiony.*

## UWAGA

Kluczyk elektroniczny stanowi zaawansowany komponent elektroniczny do emitowania sygnału radiowego. Aby uniknąć uszkodzeń kluczyka elektronicznego zwróć uwagę na poniższe ostrzeżenia.

- Nie uderzaj kluczyka i chroń przed upuszczeniem.
- Nie pozostawiaj go w miejscach narażonych na bezpośrednie światło słoneczne, wysoką temperaturę, wysoką wilgotność.
- Nie modyfikuj i nie wierć obudowy kluczyka elektronicznego.
- Nie dołączaj do kluczyka magnetycznych breloczków.
- Nie umieszczaj kluczyka w pobliżu urządzeń elektrycznych takich jak telewizor, komputer lub urządzeń medycznych takich jak urządzenia terapii niskoczęstotliwościowej.

- Nie zamocz kluczyka elektronicznego.
- Nie susz, ani nie podgrzewaj kluczyka elektronicznego nad ogniem.
- Nie czyść kluczyka elektronicznego za pomocą myjki ultradźwiękowej.
- Kontakt obudowy kluczyka elektronicznego z paliwem, środkami do polewania, olejem i tłuszczami może spowodować jego pęknięcie lub deformację.
- Nie rozbieraj kluczyka elektronicznego za wyjątkiem wymiany baterii. Tylko pokrywa kluczyka jest demontowalna.

### WSKAZÓWKA:

- *Kierowca musi posiadać kluczyk elektroniczny przy sobie.*
- *Zastąpienie kluczyka elektronicznego jakimś elementem metalowym może przerwać komunikację.*
- *Jeśli kluczyk elektroniczny znajduje się w zasięgu działania systemu osoba nie posiadająca kluczyka może operować włącznikiem głównym, uruchomić silnik,*

*operować zamkiem korka wlewu paliwa, czy siedziska. Zachowaj ostrożność w tej sprawie.*

- W zależności od używania, trwałość baterii określa się na dwa lata. Częste pozostawianie kluczyka w zasięgu silnych fal radiowych od telewizora lub komputera przyspieszy zużycie baterii. Nie umieszczaj kluczyka elektronicznego przy tych urządzeniach.*
- Mając na uwadze możliwość utraty kluczyka elektronicznego zaleca się wykonanie zapasowego kluczyka. Zwróć się w tej sprawie do dealera Suzuki.*
- System kluczyka elektronicznego umożliwia rejestrację do sześciu kluczyków elektronicznych.*

## **KOD REJESTRACYJNY KLUCZYKA ELEKTRONICZNEGO**

Kod rejestracyjny kluczyka elektronicznego dołączany jest w postaci wydruku do dokumentów pojazdu w chwili jego zakupu. W przypadku utraty kluczyka elektronicznego lub wyczerpania baterii kluczyka możliwe jest wprowadzenie kodu rejestracyjnego i uruchomienie włącznika głównego. Szczegóły sprawdź w rozdziale „PROCEDURA W PRZYPADKU NIEMOŻLIWOŚCI UŻYCIA KLUCZYKA ELEKTRONICZNEGO”.

#### WSKAZÓWKA:

- *Mając na uwadze możliwość utraty kluczyka elektronicznego lub wyczerpania jego baterii zaleca się odpowiednie zabezpieczenie kodu rejestracyjnego.*
- *Jeśli utracisz wszystkie kluczyki elektroniczne, włącznie z zapasowym, przy pomocy kodu rejestracyjnego można zarejestrować do sześciu kluczyków elektronicznych.*

#### ZASIĘG DZIAŁANIA KLUCZYKA ELEKTRONICZNEGO

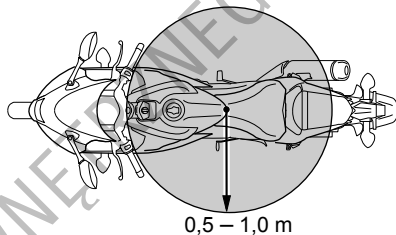

Z kluczyka elektronicznego można korzystać w następującym zakresie:

Rozruch bezkluczykowy: 0,5 – 1,0 m



## WSKAZÓWKA:

- *Ponieważ kluczyk elektroniczny wykorzystuje słaby sygnał radiowy jego zasięg może się zwiększyć lub zmniejszyć w zależności od otoczenia.*
- *W przypadku słabej baterii lub korzystania z systemu w miejscu o silnych zakłóceniach radiowych lub elektrycznych nastąpić może zmniejszenie zasięgu działania systemu lub wręcz niemożliwość skorzystania z kluczyka elektronicznego.*
- *Jeśli masz przy sobie więcej niż jeden kluczyk elektroniczny uruchomienie systemu nastąpi za pomocą kluczyka o wyższym priorytecie. Jeśli masz przy sobie kluczyk elektroniczny od innego pojazdu system kluczyka elektronicznego może nie działać.*

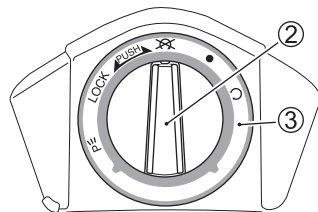
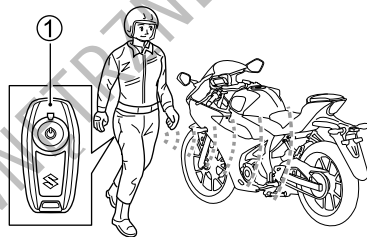

## DZIAŁANIE SYSTEMU KLUCZYKA ELEKTRONICZNEGO

### Podczas jazdy



1. Jeźdź motocyklem utrzymując kluczyk elektroniczny ① w trybie komunikacji.
2. Sprawdź, czy kluczyk główny ② jest w położeniu „ (OFF)” lub „LOCK”, a następnie naciśnij kluczyk i zwolnij go.
3. Jeśli kod rejestracyjny zostanie potwierdzony zapali się kontrolka systemu kluczyka elektronicznego ③. W położeniu „• (ACC)” kluczyk może zostać wyciągnięty i wykorzystany do otworzenia korka wlewu paliwa lub zamka siedziska.
4. Włącz kluczyk główny ustawiając go w położeniu „ (ON)”.

#### WSKAZÓWKA:

- *Po naciśnięciu i zwolnieniu kluczyka głównego masz 4 sekundy na przełączenie włącznika do położenia „ (ON)”.* Po tym czasie kontrolka systemu kluczyka elektronicznego zgaśnie, a stacyjka zostanie zablokowana.
- *Stacyjka posiada zabezpieczenie przed nieupoważnionym użyciem. Jeśli z jakichś powodów kluczyk główny zostanie przekręcony do pozycji innej niż „ (OFF)” lub „LOCK”, przekręć kluczyk z powrotem do położenia „ (OFF)” lub „LOCK”, a następnie naciśnij i zwolnij kluczyk.*
- *Gdy włącznik główny zostanie przekręcony do położenia „ON”, kierunkowskazy migną dwa razy. Jeśli w tym czasie włączone są światła awaryjne, funkcja potwierdzenia spowoduje nieregularne miganie kierunkowskazów. (za wyjątkiem EU, Tajwanu i Korei) To nie jest usterka.*



## Pozostawianie motocykla

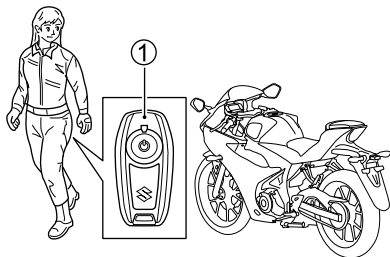

1. Opuść motocykl z kluczykiem elektronicznym ① w trybie komunikacji.
2. Przekręć włącznik główny do położenia „~~ON~~ (OFF)” lub „LOCK”.
3. Kiedy kod identyfikacyjny zostanie potwierdzony, zapali się kontrolka systemu kluczyka elektronicznego, a włącznik główny zostanie zablokowany.

## WSKAZÓWKA:

- Nie pozostaw motocykla z włącznikiem głównym ustawionym pomiędzy „ON” i „~~ON~~ (OFF)”. W takiej pozycji osoba nie posiadająca kluczyka elektronicznego będzie w stanie włączyć włącznik główny do położenia „ON”. W takim przypadku kontrolka systemu kluczyka elektronicznego mignie 4 razy, lecz silnika nie można będzie uruchomić.
- Przełączenie włącznika głównego do położenia „~~ON~~ (OFF)” gdy kod identyfikacyjny nie zostanie z jakiegoś powodu potwierdzony (np.: usterka systemu, kluczyk elektroniczny poza zasięgiem), kontrolka systemu kluczyka elektronicznego migać będzie przez maksymalnie 30 sekund. W tym czasie nie posiadając kluczyka elektronicznego, naciskając włącznik główny, zwalnia się blokadę w sposób wymuszony na 4 sekundy. Włącznik można wówczas przełączyć. Jeśli jednakże wymuszone zwolnienie blokady włącznika nie jest konieczne procedurę kończy przełączenie włącz-

nika do położenia „~~⊗~~ (OFF)” i jego czterokrotne naciśnięcie w ciągu 2 sekund. Pozostawiając motocykl potwierdź kontrolkę kluczyka elektronicznego. Jeśli kontrolka kluczyka elektronicznego miga, sprawdź położenie kluczyka elektronicznego.

- Aby zabezpieczyć motocykl przed kradzieżą, przy parkowaniu ustaw włącznik główny w pozycji „LOCK” i zablokuj włącznik.
- Zaparkowanie motocykla za szybą lub ścianą z kluczykiem elektronicznym w zasięgu działania umożliwi innym osobom włączenie włącznika głównego i uruchomienie silnika. W takich warunkach ustawiaj kluczyk elektroniczny w trybie STOP (wyłączonym). Szczegóły sprawdź w rozdziale „URUCHAMIANIE KLUCZYKA ELEKTRONICZNEGO”

## Sygnalizacja wyczerpanej baterii

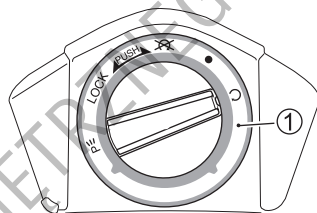

Kluczyk elektroniczny wysyła do sterownika systemu umieszczonego w motocyklu sygnał o stanie rozładowania baterii. Jeśli bateria wyczerpie się do określonego poziomu, przy włączeniu włącznika głównego do położenia „ $\odot$  (ON)” kontrolka systemu kluczyka elektronicznego ① miga przez 20 sekund. W takim przypadku baterię należy wymienić na nową.

## Wymiana baterii kluczyka elektronicznego

W przypadku migania kontrolki systemu przez 20 sekund lub stwierdzenia zakłócenia w działaniu systemu zaleca się wymianę baterii kluczyka elektronicznego.

Bateria guzikowa, typ: CR2032

**WSKAZÓWKA:** Podczas wymiany baterii możesz uszkodzić kluczyk elektroniczny. Zaleca się zwrócenie się do autoryzowanego dealera Suzuki.

## Procedura wymiany baterii

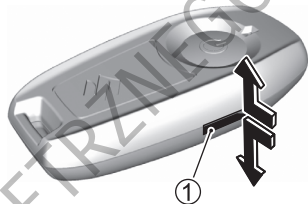

1. Rozłącz górną i dolną część kluczyka elektronicznego naciskając szczelinę ① z boku kluczyka.

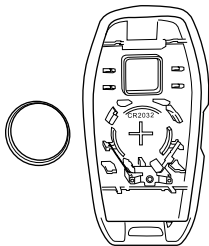

2. Wymień baterię tak, by terminal + skierowany był do wnętrza kluczyka, zgodnie z powyższą ilustracją.
3. Zatrzasknij pewnie połówki kluczyka.

## **⚠ OSTRZEŻENIE**

Produkt ten zawiera baterię guzikową. Połknięta bateria guzikowa może już po 2 godzinach doprowadzić do poważnych wewnętrznych oparzeń i prowadzić do śmierci.

- **BATERIA STWARZA RYZYKO CHEMICZNYCH OPARZEŃ. NIE POŁYKAJ BATERII.** Jeśli podejrzewasz, że bateria mogła zostać połknięta lub umieszczona wewnątrz ciała zwróć się natychmiast o pomoc medyczną.
- Nowe i używane baterie trzymaj z dala od dzieci. Jeśli baterii w kluczyku nie można pewnie zamknąć zaprzestań używania tego produktu i trzymaj go z dala od dzieci.

## PRZESTROGA

Przy wymianie baterii na nieprawidłową istnieje ryzyko eksplozji.

Wymień baterię na taką samą lub odpowiednik.

## PRZESTROGA

Kluczyka elektronicznego nie wystawiaj na działanie nadmiernego gorąca takiego jak promienie słoneczne lub ogień.

## UWAGA

Nieprawidłowy demontaż może uszkodzić kluczyk elektroniczny.

- Zamontuj baterię guzikową prawidłowo sprawdzając jej biegunowość.
- Aby uniknąć uszkodzeń nie dotykaj wewnętrznych obwodów kluczyka elektronicznego.

*WSKAZÓWKA: W przypadku rozładowania akumulatora motocykla, zdemontuj siedzi-sko i wymień akumulator na naładowany. System kluczyka elektronicznego będzie funkcjonował normalnie.*

## **Działania, gdy kluczyk elektroniczny nie może być użyty**

W przypadku zagubienia kluczyka elektronicznego, bądź rozładowanej baterii kluczyka wprowadź kod identyfikacyjny, który umożliwi rozruch silnika.



































1. Około 5 sekund po naciśnięciu i przytrzymaniu wyłącznika głównego kontrolka systemu kluczyka mignie raz. Po mignięciu zwolnij wyłącznik główny.
2. W ciągu 3 sekund powtórz powyższą czynność raz jeszcze.
3. Około 5 sekund po naciśnięciu i przytrzymaniu wyłącznika głównego kontrolka systemu kluczyka zapali się. Po zapaleniu się kontrolki zwolnij wyłącznik główny.
4. Kontrolka systemu kluczyka elektronicznego zapali się na około 3 sekundy.
5. Kontrolka systemu kluczyka elektronicznego mignie jeden raz.
6. Wyłącznik główny naciśnij ilość razy odpowiadający pierwszej cyfrze kodu identyfikacyjnego.

7. Kontrolka systemu zapali się na około 2 sekundy i następnie zgaśnie.
8. Kontrolka zamiga następnie dwa razy.
9. Wyłącznik główny naciśnij ilość razy odpowiadający drugiej cyfrze kodu identyfikacyjnego.
10. Kontrolka systemu zapali się na około 2 sekundy i następnie zgaśnie.
11. Powtórz powyższe kroki, aż do wprowadzenia czterech cyfr kodu identyfikacyjnego.
12. Wprowadzony poprawnie kod identyfikacyjny potwierdzony zostanie uruchomieniem kontrolki systemu na około 2 sekundy.
13. W ciągu 10 sekund po zgaśnięciu kontrolki naciśnij i zwolnij wyłącznik główny. Przełącz włącznik główny do pozycji „Ω (ON)”.

**WSKAZÓWKA:**

- *W przypadku braku zatwierdzenia kodu identyfikacyjnego kontrolka systemu miga przez 3 sekundy.*
- *Jeśli po wprowadzeniu kodu identyfikacyjnego nie naciśniesz włącznika głównego w ciągu 5 sekund, kontrolka systemu zacznie migać przez 3 sekundy i wprowadzony kod zostanie skasowany. W takim przypadku rozpocznij wprowadzanie kodu od początku.*
- *Jeśli przy wprowadzaniu kodu identyfikacyjnego włącznik główny naciśniesz 10 razy lub więcej lub będziesz naciskał ciągle przez 5 sekund, kontrolka systemu zacznie migać przez 3 sekundy i wprowadzony kod zostanie skasowany. W takim przypadku rozpocznij wprowadzanie kodu od początku.*

## Działania, gdy kluczyk elektroniczny nie może być użyty (dla przykładowego kodu ID 2341)

Kontrolka systemu kluczyka elektronicznego (Informacja o działaniu do podjęcia)	Włącznik główny	Kontrolka systemu kluczyka elektronicznego (Potwierdzenie działań)	Kontrolka świateł awaryjnych (Australia)
—	1  Około 5 sekund    2  Około 5 sekund	 ① Raz  ② Raz	—
—	3  Około 5 sekund	4  Około 3 sekund	—
5 Pierwsza cyfra kodu ID  (Miga)	6   ① ②	7  Około 2 sekund	—
8 Druga cyfra kodu ID   (Miga)	9    ① ② ③	10  Około 2 sekund	—
11 Trzecia cyfra kodu ID    (Miga)	    ① ② ③ ④	 Około 2 sekund	—
Czwarta cyfra kodu ID     (Miga)	 ①	 Około 2 sekund	12    (Miga)
—	13  Naciśnij i zwolnij    OFF  ON	—	—



## Kontrola kodu identyfikacyjnego ID









Czterocyfrowy kod identyfikacyjny ID można sprawdzić licząc liczbę mignięć kontrolki systemu kluczyka elektronicznego.

1. Sprawdź, czy kluczyk elektroniczny jest włączony i pozostaje w zasięgu działania.
2. Włącznik główny ustawiony w pozycji „~~X~~ (OFF)” naciśnij na 5 sekund, aż kontrolka systemu zgaśnie i ponownie zapali się.
3. Kontrolka systemu mignie ilość razy określającą pierwszą cyfrę kodu ID.
4. Około 5 sekund po zgaśnięciu kontrolki zamiga ona ponownie ilość razy określającą drugą cyfrę kodu ID.
5. Powyższy cykl będzie powtarzany, aż do wyświetlenia czterech cyfr kodu ID.

## WSKAZÓWKA:

- *Po sprawdzeniu kodu ID naciśnij włącznik główny na 3 sekundy i zwolnij, uruchomiony zostanie tryb zmiany kodu ID. Bez jakichkolwiek działań system powróci do trybu normalnego.*
- *Jeśli podczas kontroli kodu ID naciśniesz włącznik główny proces zostanie przerwany i system powróci do trybu normalnego.*
- *Jeśli zarejestrowane są dwa lub więcej kluczyki elektroniczne wyświetlony zostanie kod ID kluczyka o większym priorytecie, o ile jest on w zasięgu działania. Ta funkcja jest wyłączona jeśli kod ID został zmieniony.*

## Kontrola kodu identyfikacyjnego ID (dla przykładowego kodu ID 2341)

Kluczyk elektroniczny	Włącznik główny	Kontrolka systemu kluczyka elektronicznego
1  Tryb komunikacji	—	—
—	2  →  Około 5 sekund	 →  Około 4 sekund (Miga)
—	—	3  → Około 5 sekund Pierwsza cyfra kodu ID
		4  → Około 5 sekund Druga cyfra kodu ID
		5  → Około 5 sekund Trzecia cyfra kodu ID
		 → Około 5 sekund Czwarta cyfra kodu ID

## Zmiana kodu identyfikacyjnego ID











































Kod identyfikacyjny ID można zmienić na opcjonalny (nowy kod ID).

1. Natychmiast po sprawdzeniu kodu ID naciśnij włącznik główny na 3 sekundy i puść. Jeśli włącznik nie zostanie zwolniony przed upływem 5 sekund, system nie wejdzie w tryb zmiany kodu ID.
2. Kontrolka na kluczyku elektronicznym zapali się na 10 sekund i zgaśnie.
3. Kontrolka systemu kluczyka elektronicznego mignie jeden raz.
4. W ciągu 5 sekund od zgaśnięcia kontrolki kluczyka elektronicznego naciśnij włącznik główny ilość razy odpowiadającą pierwszej cyfrze nowego kodu ID.
5. Kontrolka systemu kluczyka elektronicznego zamiga identyczną liczbę razy potwierdzając wprowadzoną cyfrę.
6. Kontrolka systemu kluczyka elektronicznego zapali się na 3 sekundy i następnie zgaśnie.
7. Kontrolka systemu zamiga dwa razy.
8. W ciągu 5 sekund od zgaśnięcia kontrolki kluczyka elektronicznego naciśnij włącznik główny ilość razy odpowiadającą drugiej cyfrze nowego kodu ID.
9. Powtórz powyższe czynności, aż do wprowadzenia czterech cyfr nowego kodu ID.
10. Poprawne wprowadzenie nowego kodu ID potwierdzone jest zapaleniem kontroli systemu kluczyka elektronicznego na około 10 sekund.

#### WSKAZÓWKA:

- *Jeśli po wprowadzeniu nowego kodu ID nie naciśniesz włącznika głównego w ciągu 5 sekund, kontrolka systemu zacznie migać przez 3 sekundy i wprowadzony kod zostanie skasowany. W takim przypadku rozpocznij wprowadzanie kodu od początku.*
  - *Jeśli przy wprowadzaniu nowego kodu ID włącznik główny naciśniesz 10 razy lub więcej, kontrolka systemu zacznie migać przez 3 sekundy i wprowadzony kod zostanie skasowany. W takim przypadku rozpocznij wprowadzanie kodu od początku.*
- *Po wprowadzeniu nowego kodu ID, kod przypisany do kluczyka elektronicznego traci ważność.*

## Zmiana kodu identyfikacyjnego (zmiana kodu ID z 2341 na kod ID 3412)

Kontrolka systemu kluczyka elektronicznego (Informacja o działaniu do podjęcia)	Włącznik główny	Kontrolka systemu kluczyka elektronicznego (Potwierdzenie działań)	Kontrolka świateł awaryjnych (Australia)
1  — Kontrola kodu ID	Natychmiast  	2  Okolo 10 sekund	—
3 Pierwsza cyfra kodu ID  (Miga)	4    ① ② ③	5    —→ 6  Okolo 3 sekund	—
7 Druga cyfra kodu ID   (Miga)	8     ① ② ③ ④	    —→  Okolo 3 sekund	—
9 Trzecia cyfra kodu ID    (Miga)	 ①	 —→  Okolo 3 sekund	—
Czwarta cyfra kodu ID     (Miga)	  ① ②	  —→  Okolo 3 sekund	11     (Miga)
—	—	 Okolo 10 sekund	—

## Rejestracja dodatkowego kluczyka elektronicznego







Do systemu zarejestrować można nowy kluczyk elektroniczny. Łącznie możliwa jest rejestracja sześciu kluczyków.

1. Umieść wszystkie zarejestrowane kluczyki elektroniczne poza zasięgiem działania.
2. Wprowadź kod ID kluczyka elektronicznego w ten sam sposób jak opisany w procedurze „Działania, gdy kluczyk elektroniczny nie może być użyty” w tym rozdziale. Zastosuj tę procedurę obecnie.
3. W ciągu 10 sekund naciśnij włącznik główny, aż do zapalenia kontrolki systemu kluczyka elektronicznego.

*WSKAZÓWKA: Natychmiast po zatwierdzeniu kodu ID naciśnij włącznik na 5 sekund, aż do zgaśnięcia i ponownego zapalenia się kontrolki systemu kluczyka elektronicznego.*

4. Kontrolka systemu kluczyka elektronicznego miga (maksymalnie przez 10 sekund) tyle razy, ile wkodowanych jest kluczyków elektronicznych.
5. Umieść nowy kluczyk elektroniczny w zasięgu działania systemu, naciśnij na chwilę przycisk na kluczyku; w chwili zapalenia się kontrolki systemu kluczyka elektronicznego dodatkowa rejestracja jest zakończona.

*WSKAZÓWKA: Zakończ powyższy krok 4 i 5 w ciągu 10 sekund. W przeciwnym razie system wykaże błąd i dodatkowa rejestracja nie powiedzie się.*

Kluczyk elektroniczny	Kontrolka systemu kluczyka elektronicznego (Informacja o działaniu do podjęcia)	Włącznik główny	Kontrolka systemu kluczyka elektronicznego (Potwierdzenie działań)
<p>1  Zarejestrowany</p> <p>Umieść kluczyk poza zasięgiem działania</p>	<p>• Natychmiast, gdy kontrolka świateł awaryjnych błysnie dwa razy</p> <p>2  Wprowadź kod ID</p>	<p>3  Naciśnij i trzymaj (około 5 sekund)</p>	<p> (Miga)</p>
<p>—</p>	<p>—</p>	<p>—</p>	<p>4 </p>
<p>5  Niezarejestrowany</p> <p>Umieść kluczyk w zasięgu działania.</p>	<p>—</p>	<p>—</p>	<p></p>

**WSKAZÓWKA:** Zakończ powyższy krok 4 i 5 w ciągu 10 sekund. W przeciwnym razie system wykaże błąd i dodatkowa rejestracja nie powiedzie się.

## Wykasowanie kluczyka elektronicznego

Zgubiony lub skradziony kluczyk elektroniczny może zostać wykasowany.







1. Umieść wszystkie kluczyki elektroniczne poza zasięgiem działania i wyłącz je.
2. Wprowadź kod ID w celu wykasowania kluczyka elektronicznego w ten sam sposób jak opisuje procedura „Działania, gdy kluczyk elektroniczny nie może być użyty”. Zastosuj tę procedurę obecnie.
3. Przy zapalanej kontrolce systemu kluczyka elektronicznego naciśnij włącznik główny pięciokrotnie.
4. Włącz wszystkie kluczyki elektroniczne, umieść je w zasięgu działania systemu i naciśnij włącznik główny na dłuższą chwilę, aż kontrolka systemu kluczyka elektronicznego zacznie migać.

5. Kontrolka systemu kluczyka elektronicznego miga tyle razy, ile zarejestrowanych kluczyków elektronicznych jest obecnie w zasięgu działania. Naciśnięcie, gdy kontrolka miga włącznika głównego na dłuższą chwilę (około 5 sekund) spowoduje wykasowanie wszystkich kluczyków elektronicznych, które są poza zasięgiem działania systemu.

### WSKAZÓWKA:

- *Miganie kontrolki systemu kluczyka elektronicznego ustaje po około jednej minucie.*
- *Jeśli zarejestrowany kluczyk elektroniczny jest w stanie inicjowania komunikacji i uruchomiona zostanie procedura wykasowania kluczyka wystąpi błąd systemu (miganie kontrolki systemu) i kluczyk nie zostanie wykasowany.*



Kluczyk elektroniczny	Kontrolka systemu kluczyka elektronicznego (Informacja o działaniu do podjęcia)	Włącznik główny	Kontrolka systemu kluczyka elektronicznego (Potwierdzenie działań)
<p>1  Zarejestrowany</p> <p>Umieść kluczyk poza zasięgiem działania i wyłącz go.</p>	<p>2  Wprowadź kod ID</p>	<p>3 </p>	<p>—</p>
<p>4  Zarejestrowany</p> <p>Włącz kluczyk elektroniczny i umieść kluczyk w zasięgu działania systemu</p>	<p>—</p>	<p></p> <p>Naciśnij i trzymaj (około 5 sekund)</p>	<p> (Miga)</p>
<p>—</p>	<p>—</p>	<p>5  Około 5 sekund</p>	<p>—</p>

## ZESTAW ZEGARÓW

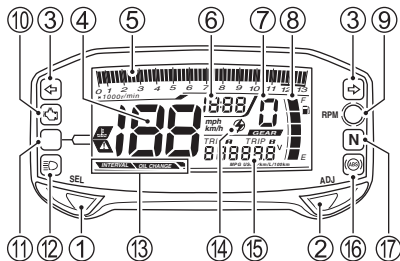

Po włączeniu stacyjki lub włącznika głównego do położenia „ON” zestaw wskaźników zadziała następująco.

- Następujące kontrolki zostają uruchomione na 3 sekundy:
  - Kontrolka obrotów silnika ⑨
  - Kontrolka usterki silnika ⑩
  - Kontrolka temperatury cieczy chłodzącej / Główna kontrolka ostrzegawcza ⑪
- Następujące kontrolki zostają uruchomione
  - Kontrolka ABS ⑯
- Wszystkie segmenty wyświetlacza ciekłokrystalicznego zostają włączone, a

następnie wyświetlacz przechodzi do standardowego trybu pracy. Wyświetlacz pokazuje po uruchomieniu następujące po sobie ekrany:

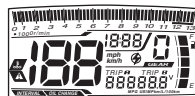

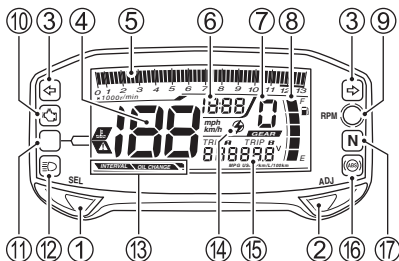

## KONTROLKA KIERUNKOWSKAZÓW

„←→” ③

W przypadku uruchomienia świateł kierunkowskazów kontrolka zapala się i gaśnie wraz z nimi.

**WSKAZÓWKA:** W razie, gdy jeden z kierunkowskazów nie funkcjonuje tak jak należy, ponieważ żarówka lub obwód elektryczny są uszkodzone, to kontrolka kierunkowskazów miga częściej niż normalnie, żeby poinformować prowadzącego o usterce.

## SZYBKOŚCIOMIERZ ④

Wskazuje prędkość jazdy w kilometrach na godzinę lub w milach na godzinę.

## WSKAZÓWKA:

- Aby zmienić wyświetlenie pomiędzy km/h i mph naciśnij i przytrzymaj przyciski ADJ ②, a następnie włącz stacyjkę lub włącznik główny. Aby dokonać zmiany jednostki przyciskaj przycisk ADJ ② przez 2 sekundy. Równocześnie zmieni się jednostka drogomierza.
- Wybierz jednostkę prędkości zgodnie z obowiązującymi przepisami ruchu drogowego.
- Po zmianie wyświetlacza sprawdź poprawność ustawienia.

## OBROTOMIERZ ⑤

Wskazuje prędkość obrotową silnika wyrażoną w obrotach na minutę

## ZEGAR CZASOWY ⑥

Czas zostaje wyświetlony po włączeniu stacyjki do położenia „ON” lub włącznika głównego do położenia „ $\Omega$  (ON)”. Zegarek posiada 12 godzinny typ wyświetlacza. Aby ustawić zegar postępuj zgodnie z poniższą instrukcją.

1. Naciśnij i przytrzymaj przyciski SEL ① i ADJ ② przez 2 sekundy, aż wskazanie zegara zacznie migać.
2. Ustaw wskazanie godzinowe naciskając przycisk SEL ①.
3. Ustaw wskazanie minutowe naciskając przycisk ADJ ②.
4. Naciśnij i przytrzymaj przyciski SEL ① i ADJ ② przez 2 sekundy w celu powrotu do trybu wyświetlania czasu.

## WSKAZÓWKA:

- *Przyciśnięcie i przytrzymanie w tym położeniu przycisku SEL ① lub ADJ ② spowoduje szybszą zmianę wskazań.*
- *Regulacja zegara możliwa jest po włączeniu stacyjki do położenia „ON” lub włącznika głównego do położenia „ $\Omega$  (ON)”.*
- *Zegar zasilany jest z akumulatora motocykla. Jeśli nie będziesz używał motocykla dłużej niż dwa miesiące wymontuj z pojazdu akumulator.*

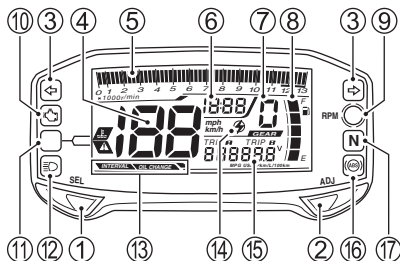









### WYŚWIETLACZ BIEGÓW ⑦

Na wyświetlaczu pokazywany jest aktualnie używany bieg. Wskaźnik wyświetla „0” jeśli skrzynia biegów ustawiona jest w położeniu biegu luzem.

### WSKAŹNIK POZIOMU PALIWA „” ⑧

Wskazuje ilość paliwa pozostałą w zbiorniku. Przy pełnym zbiorniku wyświetlone zostaje 5 segmentów. Symbol dystrybutora zaczyna migać, gdy ilość paliwa spadnie do 2,5 litra. Przy poziomie paliwa poniżej 1,0 litra dodatkowo dolny segment zaczyna migać.

Zbiornik paliwa	Okolo 1,0l	Okolo 2,5l	Pełny
Wskaźnik	Miga 		
Symbol 	Miga 	Miga 	

**WSKAZÓWKA:** Wskaźnik paliwa nie pokazuje prawidłowego poziomu paliwa, gdy motocykl postawiony jest na nóżce bocznej. Włącz stacyjkę lub włącznik główny do położenia „ (ON)” po ustawieniu motocykla w pionie.

## KONTROLKA OBROTÓW SILNIKA ⑨

Kontrolka obrotów silnika ⑨ zapala się lub miga, gdy obroty silnika osiągną zaprogramowaną wartość.

### Wybór trybu pracy kontrolki: Zapalona / Miga / Wyłączona

1. Aby zmienić rodzaj trybu, włącz stacyjkę lub włącznik główny, naciśnij i przytrzymaj przez 2 sekundy przycisk SEL ①.
2. Aby zmienić tryb naciśnij przycisk ADJ ②. Zmiana wyświetlacza będzie następująca:  
Kontrolka zapalona → Kontrolka miga → Kontrolka wyłączona → Kontrolka zapalona.  
Kontrolka ⑨ zapala się na stałe w trybie LIGHT lub miga w trybie BLINK. Symbol obrotów silnika „” ⑭ zostaje uruchomiony przy wyborze trybu LIGHT lub BLINK.
3. Po wyborze trybu LIGHT lub BLINK naciśnij przycisk SEL ① i przejdź do funkcji ustawiania obrotów uruchomienia kontrolki.

4. Naciśnij przycisk ADJ ② w celu ustawienia pożądanego obrotów. Krok zmiany obrotów to 500 obr/min. Obrotomierz wskazuje wybrane obroty silnika. Dostępny zakres ustawienia kontrolki mieści się pomiędzy 3000, a 11500 obr/min.
5. Naciśnij przycisk SEL ① i wyjdź z trybu ustawiania kontrolki obrotów silnika.

## OSTRZEŻENIE

Obsługiwanie wyświetlacza w czasie jazdy może okazać się bardzo niebezpieczne. Zdejmowanie ręki z uchwytu kierownicy może zmniejszyć zdolność prowadzącego do kontroli motocykla.

Nie zmieniaj nigdy ustawień wyświetlacza w czasie jazdy. Trzymaj kierownicę obiema rękami.

*WSKAZÓWKA: Obsługa kontrolki obrotów silnika nie jest możliwa po przekroczeniu 10 km/h.*

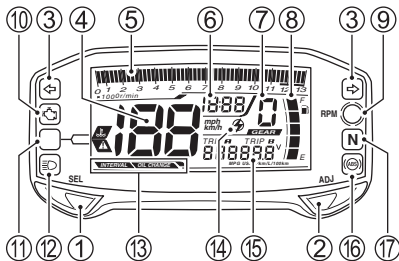

### KONTROLKA USTERKI SILNIKA „” ⑩

Po włączeniu stacyjki zapala się na 3 sekundy, a następnie, jeśli nie ma błędów gaśnie.

- (EU, KOREA)  
Pojawienie się usterki w systemie kontroli emisji, układzie elektrycznym silnika lub wykrzycie wypadania zapłonów powoduje zapalenie się lub miganie kontrolki usterki silnika.  
Zapalenie się lub miganie kontrolki usterki uruchamia równocześnie komunikat „FI” na wyświetlaczu.
- (Za wyjątkiem EU, KOREA)  
Pojawienie się usterki w systemie kontroli emisji lub układzie elektrycznym silnika powoduje zapalenie się kontrolki usterki silnika.  
Zapalenie się kontrolki usterki uruchamia równocześnie komunikat „FI” na wyświetlaczu.

## UWAGA

Dalsza praca silnika z zapaloną lub migającą kontrolką usterki może wpłynąć na system emisji spalin lub zdolność pojazdu do jazdy.

Jeśli podczas pracy silnika kontrolka miga, aby uniknąć uszkodzenia katalizatora zatrzymaj natychmiast motocykl w bezpiecznym miejscu. (EU, KOREA)

Jeśli jedziesz motocyklem w tych warunkach, jedź z niską prędkością bez dużego otwierania przepustnicy i natychmiast przekaz swój motocykl do kontroli u swojego dealera Suzuki.

*WSKAZÓWKA: Jeśli zapali się kontrolka usterki silnika skonsultuj się niezwłocznie z twoim dealerem Suzuki.*

## KONTROLKA TEMPERATURY CIECZY CHŁODZĄCEJ / GŁÓWNA KONTROLKA OSTRZEGAWCZA 11

Po włączeniu stacyjki zapala się na około 3 sekundy, kontrolnie zmienia kolor z czerwonego na żółty i o ile nie ma błędów następnie się wyłącza.





Symbol ostrzegawczy temperatury cieczy chłodzącej (A) lub główna kontrolka ostrzegawcza (B) pojawiają się na wyświetlaczu LCD, gdy uruchamia się kontrolka temperatury silnika / główna kontrolka ostrzegawcza 11 (czerwona lub żółta).



*WSKAZÓWKA: Jeśli kontrolka temperatury silnika / główna kontrolka ostrzegawcza zapala się, skonsultuj się natychmiast z twoim dealerem Suzuki.*



W zależności od specyfiki usterki kolor kontrolki, wyświetlany symbol lub wyświetlacz przebiegu zmieniają się.

	Kontrolka temperatury cieczy chłodzącej / Główna kontrolka ostrzegawcza	Kontrolka / Symbol	Wyświetlacz licznika km
Kiedy temperatura cieczy chłodzącej przekracza 120°C	Zapala się (czerwona)		-
Usterka silnika (niezwiązana ze spalinami)	Zapala się (żółta)		F I
Motocykl przewraca się lub Usterka czujnika pochyłu (TO)	Zapala się (żółta)		to
Usterka stacyjki Próba kradzieży	Zapala się (żółta)		IG

#### WSKAZÓWKA:

- Jeśli kontrolka temperatury silnika / główna kontrolka ostrzegawcza (czerwona) zapala się, wyłącz silnik i po ostudzeniu silnika sprawdź poziom płynu chłodzącego.
- Kontrolki zapalą się na czerwono, gdy uruchomią się obydwa symbole temperatury silnika i główny ostrzegawczy.

## UWAGA

Jazda motocyklem z uruchomioną kontrolką temperatury silnika / główną kontrolką ostrzegawczą (czerwona) doprowadzić może do poważnego uszkodzenia silnika spowodowanego przegrzaniem.

Jeśli kontrolka temperatury silnika / główna kontrolka ostrzegawcza (czerwona) zapalają się wyłącz silnik i ostudź go. Nie uruchamiaj silnika dopóki kontrolka temperatury silnika / główna kontrolka ostrzegawcza (czerwona) nie zgasną.

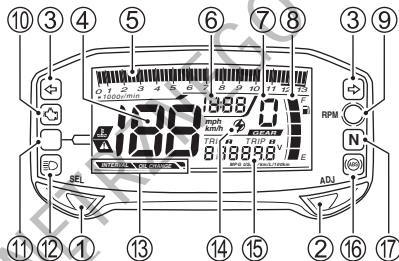

## KONTROLKA ŚWIATEŁ DROGOWYCH

„☰▷” 12

Niebieska lampka zapala się po włączeniu świateł drogowych.

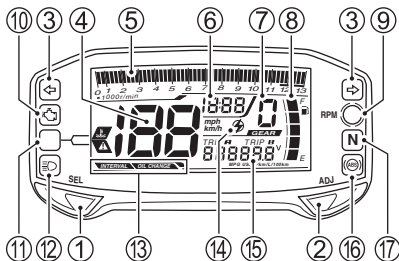

## KONTROLKA WYMIANY OLEJU ⑬

**INTERVAL OIL CHANGE**

Kontrolka wymiany oleju zapala się, by przypomnieć o wymianie oleju silnikowego. Uruchamia się po raz pierwszy po przebyciu 1000 km, a następnie po zadanym interwale. Interwał jest nastawny pomiędzy 500 km, a 4000 km w krokach, co 500 km. Po wymianie oleju należy kontrolkę zgasić i zresetować.

Aby wyzerować interwał:

1. Wyłącz stacyjkę lub włącznik główny.
2. Naciśnij i przytrzymaj przycisk SEL ① i włącz stacyjkę do położenia „ON” lub włącznik główny do położenia „ $\Omega$  (ON)” i trzymaj wciśnięty przycisk SEL ① przez 3 sekundy.
3. Interwał kontrolki zostanie zresetowany, a sama kontrolka OIL CHANGE trzykrotnie zamiga i zgaśnie.

Aby zmienić interwał:

1. Ustaw wyświetlacz w funkcji drogomiernika, a następnie naciśnij i przytrzymaj przez 2 sekundy przycisk ADJ ②, aż do chwili, gdy napisy „INTERVAL” oraz „OIL CHANGE” zaczną migać.
2. Aby zmniejszyć interwał z 4000 km do 500 km, w odstępie co 500 km naciśnij przycisk SEL ①. Aby zwiększyć interwał z 500 km do 4000 km, w odstępie co 500 km naciśnij przycisk ADJ ②.

3. Naciśnij i przytrzymaj obydwie przyciski SEL ① oraz ADJ ② przez 2 sekundy. Wyświetlacz wróci do normalnego trybu.

**WSKAZÓWKA:**

- *Interwał można zmienić dopiero po przekroczeniu przebiegu 1000 km.*
- *Zresetuj kontrolkę po przejechaniu pierwszych 1000 km.*
- *Zresetuj kontrolkę po wymianie oleju, nawet, jeśli nie została ona wcześniej uruchomiona.*
- *Ustawienie przebiegu kontrolki nie wygasi jej.*
- *Fabrycznie interwał ustawiony jest na 4000 km.*

**LICZNIK KILOMETRÓW / LICZNIK PRZEBIEGU DZIENNEGO / WSKAŹNIK ŚREDNIEGO ZUŻYCIA PALIWA / WOLTOMIERZ ⑮**

Wyświetlacz posiada 6 funkcji: licznika kilometrów, dwóch liczników dziennych, średniego zużycia paliwa oraz woltomierza. Po włączeniu stacyjki do położenia „ON” lub włącznika głównego do położenia „ $\Omega$  (ON)” na wyświetlaczu ukaże się wzór testowy. Ostatnie wyświetlenie przed wyłączeniem stacyjki zostaje zapamiętane i pojawia się po ponownym włączeniu stacyjki.

TRIP A TRIP B  
88888.8<sup>V</sup>  
MPG USIMPkm/L/100km

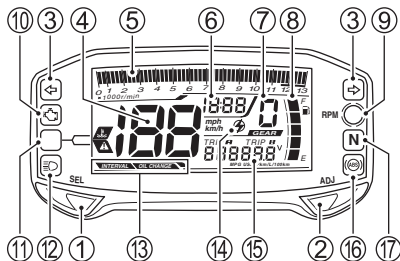

Aby zmienić rodzaj wyświetlacza, należy wcisnąć przycisk SEL ①. Wyświetlacz zmieni się wg poniższego porządku:



## LICZNIK KILOMETRÓW

Licznik kilometrów rejestruje całkowitą liczbę kilometrów przejechanych przez motocykl. Zakres działania licznika wynosi od 0 do 999999 km.

Licznik kilometrów blokuje się po osiągnięciu przebiegu 999999 km i pozostaje na tym wskazaniu.

**CHEC**

Jeśli na wyświetlaczu w obszarze drogomierza pojawi się wskazanie „CHEC”, sprawdź następujące elementy;

- Upewnij się, że wyłącznik awaryjny silnika jest w pozycji „ $\Omega$ ”.
- Upewnij się, że bezpiecznik odpowiedzialny za układ zapłonowy nie jest przepalony.
- Upewnij się, że kostki przewodów zasilających instalacji elektrycznej są prawidłowo połączone.

## LICZNIKI DZIENNEGO PRZEBIEGU

Dwa liczniki dzienne są licznikami dającymi się wyzerować. Mogą rejestrować dwa różne parametry jednocześnie. Na przykład licznik dziennego przebiegu A rejestruje przejechaną odległość, a licznik dziennego przebiegu B rejestruje dystans, jaki został pokonany między kolejnymi tankowaniami. Aby wyzerować licznik dzienny naciśnij w trakcie jego wyświetlania przycisk ADJ ② na dwie sekundy.

*WSKAZÓWKA: Po osiągnięciu przebiegu 9999,9 km licznik powraca do 0,0 i zaczyna odmierzać dystans ponownie.*

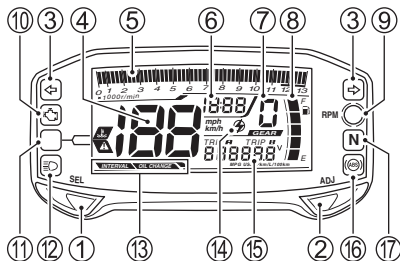

### Średnie zużycie paliwa

Aby zmienić jednostki wskaźnika pomiędzy km/l i l/100 km lub MPG IMP i MPG US, ustaw licznik ⑮ na wskazanie średniego zużycia paliwa i naciśnij przez 2 sekundy przycisk ADJ ②.

Wskaźnik średniego zużycie paliwa wskazuje zużycie wg liczników dziennych. Zakres działania wskaźnika leży pomiędzy 0,1 a 99,9 (km/l) lub 2,0 do 99,9 (l/100km). Wskaźnik zużycia paliwa wskazuje „- - -” przy zerowym przebiegu na liczniku dziennym. Wyzerowanie wskaźnika następuje przez zresetowanie licznika dziennego.

**WSKAZÓWKA:** Wskaźnik pokazuje przybliżone wartości. Wskazanie może odbiegać od aktualnego zużycia paliwa.

## WOLTOMIERZ

Woltomierz wyświetla napięcie akumulatora w zakresie od 10,0 do 16,0 V.

### WSKAZÓWKA:

- *Wyświetlana wartość może różnić się od zmierzonej innymi przyrządami.*
- *Jeśli napięcie akumulatora poniżej 12,0 V często pojawia się na wyświetlaczu, motocykl powinien zostać skontrolowany przez autoryzowanego dealera Suzuki.*

## KONTROLKA ABS „(ABS)” 16

Kontrolka ta normalnie zapala się, gdy stacyjka zostaje ustawiona w położeniu „ON” lub główny włącznik zostaje włączony do położenia „ $\Omega$  (ON)” i gaśnie gdy motocykl przekroczy prędkość 5 km/h.

Jeśli w układzie ABS (układ zapobiegający blokowaniu się kół podczas hamowania) pojawi się jakiś problem lampka kontrolna zapali się. Jeśli lampka kontrolna ABS świeci się lub miga układ ABS nie będzie działał.

*WSKAZÓWKA: Jeśli kontrolka ABS gaśnie przed ruszeniem motocyklem sprawdź jej działanie przez wyłączenie i ponowne włączenie stacyjki lub włącznika głównego. Kontrolka ABS może zgasnąć, jeśli przed ruszeniem silnik zostanie wprowadzony na wysokie obroty. Jeśli po włączeniu stacyjki lub włącznika głównego kontrolka ABS nie zapala się autoryzowany serwis Suzuki powinien jak najszybciej sprawdzić układ ABS.*



## **⚠ OSTRZEŻENIE**

Jazda motocyklem z zapaloną lampką ostrzegawczą systemu ABS jest ryzykowna.

Jeśli podczas jazdy kontrolka ABS zapali się lub zacznie migać zatrzymaj motocykl w bezpiecznym miejscu i wyłącz zapłon. Włącz po chwili stacyjkę „ON” lub włącznik główny „ ON” i sprawdź, czy kontrolka zapala się.

- Jeśli po rozpoczęciu jazdy kontrolka zgaśnie ABS będzie funkcjonował poprawnie.
- Jeśli po rozpoczęciu jazdy kontrolka nie zgaśnie ABS nie będzie funkcjonował. Skontaktuj się wówczas niezwłocznie z autoryzowanym serwisem Suzuki.

## **KONTROLKA BIEGU JAŁOWEGO „N” 17**

Zielona kontrolka zapala się, jeżeli zostanie włączony bieg jałowy; gaśnie w momencie wrzucenia dowolnego biegu.

## LEWY UCHWYT KIEROWNICY

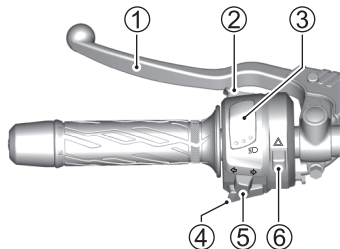

### DŹWIGNIA SPRZĘGŁA ①

Z dźwigni sprzęgła korzysta się przy zapalaniu lub zmianie biegów. Wysprzężenie następuje poprzez naciśnięcie dźwigni.

### WŁĄCZNIK SYGNAŁU ŚWIETLNEGO ②

Naciśnij przycisk w celu krótkotrwałego włączenia światła drogowego reflektora. Użycie włącznika możliwe jest przy przełączniku świateł ustawionym w położeniu „”.

### PRZEŁĄCZNIK ŚWIATEŁ ③

#### Pozycja „”

Włączone światło mijania i światło tylne.

#### Pozycja „”

Włączone światło drogowe, światło mijania i światło tylne. Jednocześnie świeci się niebieska kontrolka światła drogowego.

## UWAGA

Umieszczanie naklejek lub zasłanianie reflektora pogorszy odprowadzanie ciepła z reflektora. Spowoduje to jego uszkodzenie.

Nie naklejaj naklejek i nie umieszczaj żadnych przedmiotów na reflektorze.

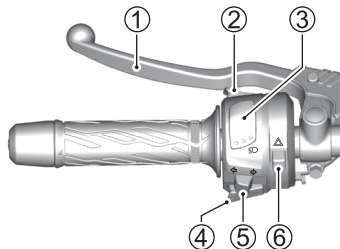

## **UWAGA**

Gdy motocykl jest zatrzymany nie umieszczaj żadnych przedmiotów przed włączonym reflektorem lub światłem tylnym, a także nie zakrywaj ich niczym.

W wyniku oddziaływania ciepła z reflektora doprowadzić to może do stopienia klosza lub uszkodzenia umieszczonego przed nim przedmiotu.



## **WŁĄCZNIK SYGNAŁU DŹWIĘKOWEGO**

„” ④

Naciśnij przycisk sygnału w celu jego użycia.

## PRZEŁĄCZNIK KIERUNKOWSKAZÓW

„” ⑤

Pozycja „” oznacza uruchomienie lewego kierunkowskazu i jednocześnie kontrolki lewego kierunkowskazu. Pozycja „” oznacza uruchomienie prawego kierunkowskazu i jednocześnie kontrolki prawego kierunkowskazu. Wyłączenie kierunkowskazów następuje przez wciśnięcie przełącznika.

### OSTRZEŻENIE

Brak sygnalizacji kierunkowskazem lub pozostawienie włączonego kierunkowskazu po zakończeniu manewru, może się okazać bardzo niebezpieczne. Inni użytkownicy drogi mogą źle ocenić zamiary prowadzącego, co może w rezultacie doprowadzić do wypadku.

Przy zmianie pasa ruchu lub skręcaniu należy zawsze używać kierunkowskazów. Po zakończeniu manewru należy wyłączyć kierunkowskaz.

## WŁĄCZNIK ŚWIATEŁ AWARYJNYCH

„” ⑥

Wszystkie cztery kierunkowskazy i obydwie kontrolki kierunkowskazów migają po włączeniu przełącznika, przy kluczyku zapłonym w położeniu „ON” lub „P”.

Używaj świateł awaryjnych w celu ostrzeżenia innych uczestników ruchu o awaryjnym zatrzymaniu się bądź o innym zdarzeniu wymagającym ostrzeżenia.

## PRAWY UCHWYT KIEROWNICY

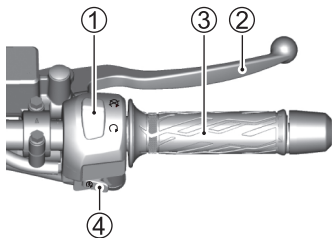

### WYŁĄCZNIK SILNIKA ①

Pozycja „~~⊗~~”

Obwód zapłonowy jest wyłączony. Silnik nie może zostać uruchomiony.

Pozycja „⊗”

Obwód zapłonowy jest zamknięty, silnik może pracować.

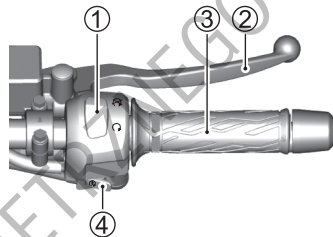

## UWAGA

Zmiana pozycji wyłącznika silnika podczas jazdy z położenia ⊗ na ~~⊗~~ lub z ⊗ na ~~⊗~~ oraz ⊗ może uszkodzić silnik i katalizator (o ile występuje).

Nie korzystaj z wyłącznika silnika poza sytuacjami awaryjnymi.

## **DŹWIGNIA HAMULCA PRZEDNIEGO ②**

Hamulec przedni zostaje uruchomiony poprzez naciśnięcie dźwigni. Motocykl jest wyposażony w hamulce tarczowe i w związku z tym już lekkie naciśnięcie dźwigni hamulca powoduje skuteczne działanie hamulca. Światło stopu zapala się w momencie naciśnięcia dźwigni hamulca.

## **MANETKA GAZU ③**

Prędkość obrotowa silnika jest kontrolowana za pomocą manetki. Przekręcenie manetki do siebie powoduje zwiększenie liczby obrotów. Przekręcenie manetki w przeciwnym kierunku powoduje zmniejszenie prędkości obrotowej silnika.

## **PRZYCISK ROZRUSZNIKA ELEKTRYCZNEGO „ $\text{Ⓢ}$ ” ④**

Naciśnij przycisk w celu uruchomienia rozrusznika elektrycznego. Aby uruchomić silnik po włączeniu stacyjki do położenia „ON” lub włącznika głównego do położenia „ $\text{Ⓢ}$  (ON)” oraz przekładni ustawionej w położeniu neutralnym, naciśnij przycisk rozrusznika elektrycznego.

*WSKAZÓWKA: Motocykl ten jest wyposażony w blokady włączników zapłonu i rozrusznika. Uruchomienie silnika jest możliwe, jeżeli:*

- *Skrzynia biegów ustawiona jest w położeniu neutralnym lub*
- *Bieg jest włączony, nóżka boczna jest całkowicie złożona i sprzęgło jest wciśnięte.*

## **UWAGA**

Jeśli kontrolka biegu neutralnego oraz wskaźnik położenia przekładni nie pokazują prawidłowych do rozruchu informacji, uruchamianie silnika może doprowadzić do jego poważnego uszkodzenia.

Przed rozruchem silnika upewnij się, że:

- Po zapaleniu się kontrolki biegu luzem, wyświetlacz skrzyni biegów powinien wskazywać „0” – neutral.
- Jeśli kontrolka biegu luzem zgaśnie, wyświetlacz skrzyni powinien wskazywać nr biegu od 1 do 6.
- Jeśli kontrolka biegu neutralnego i wyświetlacz położenia przekładni nie pracują prawidłowo skonsultuj się z autoryzowanym serwisem Suzuki.

## **UWAGA**

Uruchamianie rozrusznika przez czas dłuższy niż 5 sekund może doprowadzić do przegrzania wiązki i uszkodzenia rozrusznika.

Nie naciskaj przycisku rozrusznika dłużej niż 5 sekund jednorazowo. Jeżeli silnik nie daje się uruchomić przy ponownych próbach, sprawdź dopływ paliwa i układ zapłonowy. Szczegóły opisane są w rozdziale „USTERKI I ICH USUWANIE”.

## Suzuki Easy Start System – system łatwego rozruchu

System łatwego rozruchu umożliwia rozruch silnika przez jednorazowe naciśnięcie przycisku rozrusznika. Jeśli skrzynia biegów ustawiona jest w pozycji neutralnej rozruch silnika możliwy jest bez wciśnięcia sprzęgła. Jeśli skrzynia biegów ustawiona jest w pozycji innej niż neutralnej rozruch silnika możliwy jest po wciśnięciu sprzęgła.

*WSKAZÓWKA: Naciśnięcie przycisku rozrusznika elektrycznego powoduje pracę rozrusznika przez kilka sekund, nawet, jeśli zdejmiesz palec z przycisku. Po upływie kilku sekund lub po uruchomieniu silnika rozrusznik wyłączy się automatycznie.*

## KOREK WLEWU PALIWA

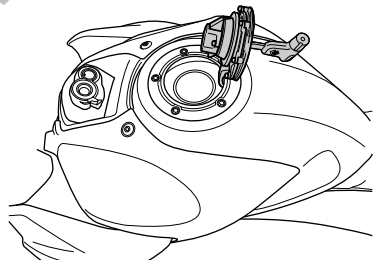
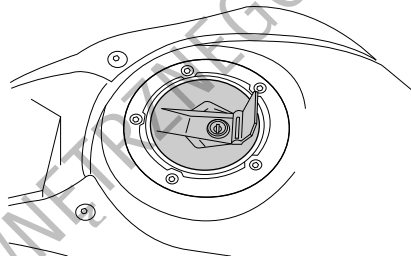

GSX-S125, GSX-R125 dla Bliskiego Wschodu



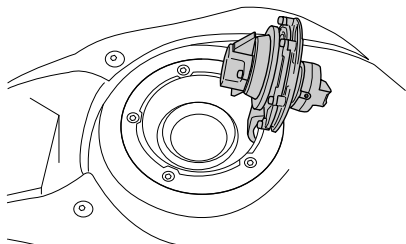

GSX-R125 za wyjątkiem Bliskiego Wschodu

Aby otworzyć korek wlewu paliwa włóż kluczyk zapłonowy lub kluczyk włącznika głównego do zamka i przekręć zgodnie z ruchem wskazówek zegara. Przytrzymaj kluczyk w tej pozycji i odchyl korek wraz z kluczykiem. Aby zamknąć korek naciśnij go pewnie, tak aby zamek zatrzasnął się. Przy zamykaniu korka kluczyk musi pozostawać w zamku.

Do napełniania zbiornika paliwa stosuj świeże paliwo. Nie używaj benzyny zawierającej zanieczyszczenia, kurz, wodę lub inne płyny. Zachowaj ostrożność, by podczas tankowania zanieczyszczenia nie przedostały się do zbiornika paliwa.

**Pojemność zbiornika paliwa: 11 litrów**

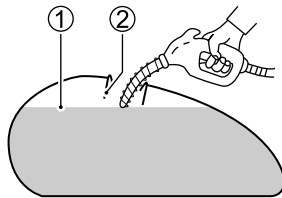

- ① Poziom paliwa
- ② Króciec wlewu paliwa

## **⚠ OSTRZEŻENIE**

W wyniku działania promieni słonecznych lub ciepła pochodzącego od silnika paliwo ulega rozszerzeniu. Jeśli wlejesz zbyt dużo paliwa do zbiornika, to w wyniku zwiększenia jego objętości paliwo może się przebrać i doprowadzić do pożaru.

Zakończ tankowanie, gdy paliwo osiągnie dolną krawędź króćca wlewowego.

## **⚠ OSTRZEŻENIE**

Nieprzestrzeganie zaleceń dotyczących bezpieczeństwa przy tankowaniu pojazdu doprowadzić może do powstania pożaru lub zatrucia toksycznymi oparami paliwa.

Paliwo uzupełniaj na zewnątrz lub w dobrze wentylowanych pomieszczeniach. Upewnij się, że silnik jest wyłączony. Unikaj rozlewania paliwa na gorący silnik. Nie pal tytoniu w czasie tankowania. Upewnij się, iż w obszarze tankowania nie ma źródeł ciepła, iskier i ognia. Unikaj wdychania oparów paliwa. W czasie tankowania, dzieci i zwierzęta domowe powinny znajdować się z dala od motocykla.

## DŹWIGNIA ZMIANY BIEGÓW

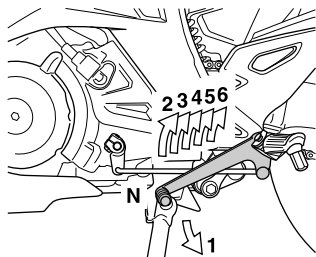

Motocykl ten wyposażony jest w 6-stopniową skrzynię biegów, której funkcjonowanie przedstawiono na rysunku. Aby prawidłowo zmienić bieg, przed operowaniem dźwignią zmiany biegów wciśnij sprzęgło i zamknij gaz. Zmiana biegu do góry następuje przez podciągnięcie dźwigni zmiany biegów, redukcja zaś przez jej naciśnięcie w dół. Bieg neutralny znajduje się pomiędzy przełożeniami pierwszego i drugiego biegu. Przy wyborze biegu neutralnego naciśnij lub unieś dźwignię zmiany biegów do połowy jej skoku.

*WSKAZÓWKA: Po włączeniu biegu jałowego zapala się zielona lampka kontrolna. Pomimo tego ostrożnie puszczaj dźwignię sprzęgła, aby ocenić, czy rzeczywiście skrzynia biegów znajduje się w pozycji biegu neutralnego.*

Przed redukcją biegu zmniejsz prędkość motocykla. Po zredukowaniu biegu, przed puszczeniem sprzęgła zwiększ nieco obroty silnika. Dzięki temu zapobiegiesz szarpnięciu, przyspieszonemu zużyciu elementów przeniesienia napędu i tylnej opony.

## PEDAŁ HAMULCA KOŁA TYLNEGO

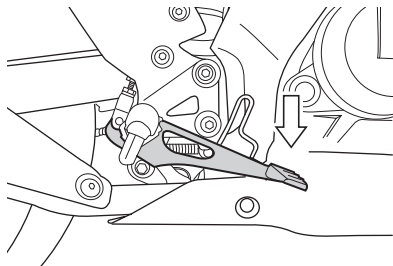

Poprzez naciśnięcie pedału uruchamiany jest hamulec tylny i równocześnie zapala się światło „stop”.

## ZAMKNIĘCIE SIEDZISKA I UCHWYTY NA KASK

### PRZEDNIE SIEDZISKO

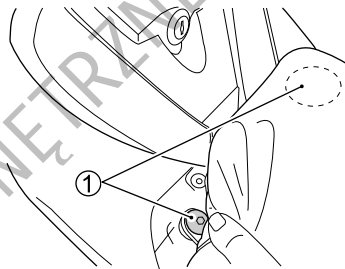

1. Unieś tylną część siedziska i odkręć śruby ①.

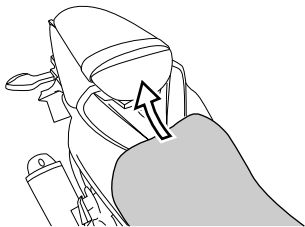

2. Unieś tylną część siedziska i wysuń siedzisko do tyłu.

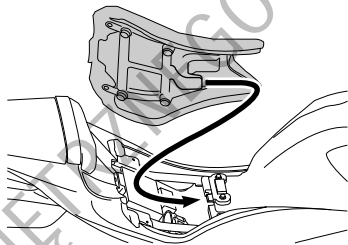

W celu zamontowania siedziska należy wsunąć zaczep siedziska do odpowiedniego otworu w motocyklu i dokręcić śruby mocujące.

## **⚠ OSTRZEŻENIE**

Nieprawidłowy montaż siedziska grozi jego przesunięciem, co może doprowadzić do utraty kontroli nad motocyklem.

Pamiętaj, aby zamontować prawidłowo siedzisko.

## TYLNE SIEDZISKO

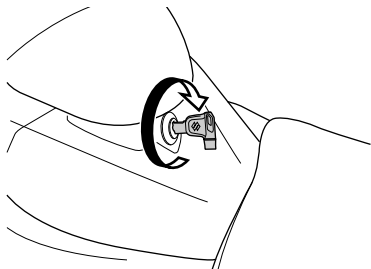

GSX-S125, GSX-R125 dla Bliskiego Wschodu

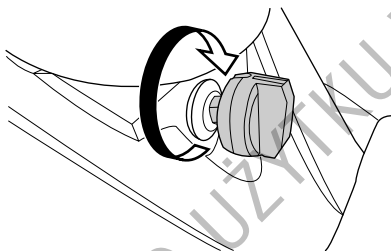

GSX-R125 za wyjątkiem Bliskiego Wschodu

1. Aby zdemonstrować siedzisko włóż kluczyk zapłonowy lub kluczyk włącznika głównego do zamka i przekręć zgodnie z ruchem wskazówek zegara.

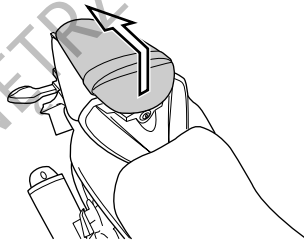

2. Unieś przód siedziska i wysuń je do tyłu.

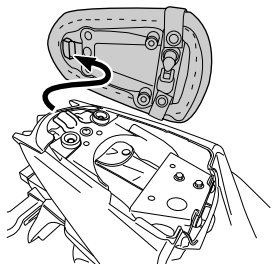

Aby zamontować siedzisko wsuń zaczep siedziska w odpowiedni otwór i dociśnij siedzisko, aż do zatrzaśnięcia zamka.

## **▲ OSTRZEŻENIE**

Nieprawidłowy montaż siedziska grozi jego przesunięciem, co może doprowadzić do utraty kontroli nad motocyklem.

Pamiętaj, aby zamontować prawidłowo siedzisko.

## UCHWYTY NA KASK

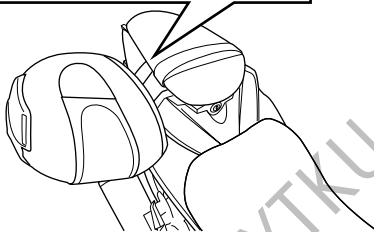
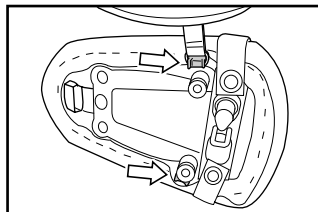

Motocykl ten posiada uchwyty na kask umieszczone pod tylnym siedziskiem. Zaczep kask w uchwycie i zamknij siedzi-  
sko.

## **▲ OSTRZEŻENIE**

Jazda z kaskiem zamocowanym w uchwycie może zakłócać kierowanie pojazdem.

Nigdy nie przewoź kasku zamocowanego w uchwycie. Jeśli musisz przewieźć kask zamocuj go na górze siedziska specjalną siatką.



## NÓŻKA BOCZNA

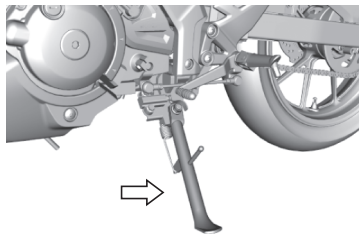

Motocykl wyposażony jest w wyłącznik przy nóżce bocznej. Po rozłożeniu nóżki obwód zapłonowy zostaje wyłączony, jeśli skrzynia biegów jest w położeniu innym niż neutralnym.

Blokada zapłonu przy nóżce bocznej funkcjonuje następująco:

- Jeżeli nóżka boczna jest rozłożona i wrzucony jest jeden z biegów, to silnik nie może zostać uruchomiony.
- Jeżeli silnik pracuje i przy rozłożonej nóżce bocznej zostanie wrzucony bieg, to silnik automatycznie gaśnie.
- Jeżeli silnik pracuje i przy wrzuconym biegu zostanie rozłożona nóżka boczna, to silnik automatycznie zgaśnie.

## **⚠ OSTRZEŻENIE**

Jazda motocyklem z niecałkowicie złożoną nóżką boczną może stać się przyczyną wypadku, zwłaszcza podczas skręcania w lewo.

Przed jazdą sprawdź prawidłowe funkcjonowanie blokady zapłonu przy nóżce bocznej. Przed ruszeniem motocyklem zawsze złóż całkowicie nóżkę boczną.

## **UWAGA**

Jeśli nie zachowasz ostrożności przy parkowaniu – motocykl może się przewrócić.

Staraj się parkować motocykl na twardym i pewnym podłożu. W przypadku, gdy zachodzi konieczność zaparkowania motocykla na pochyłym terenie, należy ustawić przód motocykla w kierunku szczytu wzniesienia i włączyć pierwszy bieg – w ten sposób zostanie ograniczona możliwość zsunięcia się motocykla z nóżki bocznej.

# ZAŁECANE RODZAJE PALIWA, OLEJU I PŁYNU CHŁODZĄCEGO

---

PALIWO .....	3-2
PALIWO Z UTLENIACZAMI, ZAŁECENIA .....	3-2
OLEJ SILNIKOWY .....	3-4
ROZTWÓR PŁYNU CHŁODZĄCEGO .....	3-6

## ZALECANE RODZAJE PALIWA, OLEJU I PŁYNU CHŁODZĄCEGO

### PALIWO

Należy używać benzyny bezołowiowej o liczbie oktanowej 91 lub więcej (metoda doświadczalna). Benzyna bezołowiowa może przedłużyć żywotność świec zapłonowych i części układu wydechowego.

#### WSKAZÓWKA:

- *Jeżeli silnik nie pracuje w sposób charakterystyczny dla niego, słabiej przyspiesza, nie ma mocy to powodem może być zastosowana benzyna. Spróbuj wówczas zmienić stację benzynową. Jeśli to nie pomoże, zwróć się po pomoc do dealera Suzuki.*
- *Jeśli w silniku następuje spalanie stukowe lub inne dźwięki pochodzące od spalania zastosuj paliwo o większej liczbie oktanowej lub paliwo innej marki.*

## ZALECENIE DOTYCZĄCE PALIWA Z UTLENIACZAMI

Paliwa zawierające utleniacze spełniające wymagania dotyczące minimalnej liczby oktanowej oraz opisane poniżej wymagania mogą być stosowane w tym motocyklu bez ryzyka naruszenia warunków gwarancji.

*WSKAZÓWKA: Paliwa z utleniaczami to paliwa zawierające tlen w dodatkowych związkach dodawanych do paliwa, takich jak MTBE lub alkohol.*

## Mieszanka benzyny i etanolu

Mieszanka benzyny bezołowiowej i etanolu (alkoholu zbożowego), zwana niekiedy GASOHOLEM bywa dostępna w niektórych regionach. Tego rodzaju paliwo może zostać zastosowane w tym motocyklu, o ile zawartość etanolu jest nie większa niż 10%. Upewnij się, że liczba oktanowa takiego paliwa nie jest niższa od wymaganej.

Używaj rekomendowanej benzyny zgodnej z naklejkami: (EU)

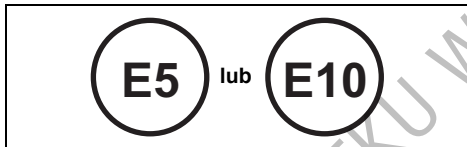

### WSKAZÓWKA:

- Aby zmniejszyć zanieczyszczenie powietrza Suzuki zaleca stosowanie benzyny z utleniaczami.
- Upewnij się, że benzyna z dodatkiem utleniaczy spełnia wymagania minimalnej liczby oktanowej.

- Jeśli nie jesteś usatysfakcjonowany osiąganymi motocyklem osiągając paliwo z dodatkiem utleniaczy lub pojawiło się spalanie stukowe, zmień markę stosowanego paliwa, gdyż pomiędzy dostawcami paliwa występują różnice.

## UWAGA

Rozlanie benzyny zawierającej alkohol może spowodować uszkodzenia lakierowanych elementów motocykla.

Zachowaj ostrożność przy napełnianiu zbiornika paliwa. W przypadku rozlania się paliwa należy niezwłocznie wytrzeć rozlaną benzynę.

## UWAGA

Nie używaj benzyny ołowiowej.

Zastosowanie benzyny ołowiowej doprowadzi do uszkodzenia katalizatora.

## OLEJ SILNIKOWY

Stosuj oryginalny olej silnikowy Suzuki lub jego odpowiednik. Jeśli oryginalny olej silnikowy Suzuki jest niedostępny wybierz odpowiedni olej zgodnie z poniższą tabelą.

Jakość oleju jest głównym elementem zapewniającym osiągi silnika i jego żywotność. Stosuj zawsze wysokiej jakości olej silnikowy SG, SH, SJ, SL, SM lub SN w klasyfikacji API (amerykańskiego instytutu nafty) lub MA (MA1, MA2) według klasyfikacji JASO.

SAE	API	JASO
10W-40	SG, SH, SJ, SL, SM lub SN	MA (MA1, MA2)

API: Amerykański Instytut Nafty

JASO: Japońska Organizacja Standardów Samochodowych

## Lepkość oleju wg SAE

Suzuki zaleca stosowanie oleju silnikowego 10W-40 wg SAE. Jeżeli olej silnikowy SAE 10W-40 nie jest dostępny, należy dobrać lepkość oleju według poniższej tabeli.

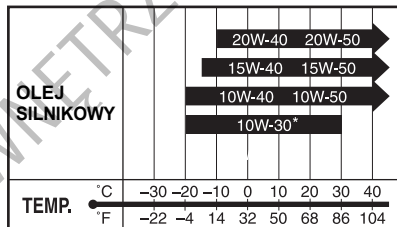

\*Stosuj jedynie oleje SG, SH, SJ lub SL.

## JASO T903

Standard JASO T903 jest indeksem oznaczającym olej silnikowy do 4 – suwowych motocykli i ATV. W pojazdach tych olej silnikowy smaruje sprzęgło i skrzynię biegów. JASO T903 określa wymagania dla sprzęgieł i przekładni.

Istnieją dwa rodzaje oleju MA (MA1, MA2) oraz MB. Pojemnik z olejem zaopatrzonej jest w dwa oznaczenia potwierdzające jego standard:

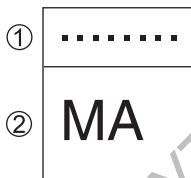

- ① Kodowe oznaczenie koncernu sprzedającego olej
- ② Klasyfikacja oleju

## Energy Conserving

Suzuki nie zaleca stosowania olejów oznaczonych „Energy Conserving” lub „Resource Conserving”. Niektóre oleje silnikowe o oznaczeniu wg API SH, SJ, SL, SM lub SN posiadają oznaczenie „Energy Conserving” lub „Resource Conserving”. Stosowanie takich olejów może negatywnie wpłynąć na żywotność silnika i działanie sprzęgła.

API SG, SH, SJ, SL, SM lub SN



Zalecane

API od SH, SJ, SL lub SM

API SN



Niezalecane

## ROZTWÓR PŁYNU CHŁODZĄCEGO

Stosuj do układu chłodzenia „SUZUKI SUPER LONG LIFE COOLANT” lub „SUZUKI LONG LIFE COOLANT”. Jeśli płyny te są niedostępne użyj niezamarzającego płynu na bazie glikolu odpowiedniego do aluminiowej chłodnicy, wymieszanego z wodą destylowaną w stosunku 50 : 50.

## OSTRZEŻENIE

Płyn chłodzący jest szkodliwy lub trujący przy połknięciu lub wdychaniu. Roztwór płynu chłodzącego może być trujący dla zwierząt.

Nie pij płynu chłodzącego ani jego roztworów. Jeżeli zostanie połknięty, nie wywoływać wymiotów. Należy wówczas jak najszybciej skontaktować się z lekarzem. Unikaj wdychania oparów płynu chłodzącego. Jeśli to nastąpi wyjdź na świeże powietrze. Jeśli płyn dostanie się do oczu wypłucz je niezwłocznie wodą i skonsultuj się z lekarzem. Po kontakcie z płynem chłodzącym umyj dokładnie ręce. Płyn przechowuj w bezpiecznym miejscu z dala od dzieci i zwierząt domowych.



## **UWAGA**

**Rozlanie płynu chłodzącego na lakierowane części może spowodować uszkodzenie lakieru.**

**Należy bardzo uważać przy wlewaniu płynu do chłodnicy. W przypadku rozlania należy natychmiast rozlany płyn wytrzeć.**

*WSKAZÓWKA: Zastosowanie płynu chłodzącego niespecyfikowanego do aluminiowych silników lub zwykłej wody kranowej lub mineralnej może doprowadzić do korozji.*

### **Płyn chłodzący**

Płyn używany do chłodnicy powinien być odporny na zamarzanie i należy go używać nawet, gdy temperatura otoczenia jest wyższa niż 0°C. W/w płyn zabezpiecza chłodnicę przed korozją i stanowi środek smarny dla pompy wodnej.

### **SUZUKI SUPER LONG LIFE COOLANT (niebieski)**

SUZUKI SUPER LONG LIFE COOLANT jest gotowym do użycia i od razu prawidłowo wymieszanym płynem do chłodnicy. W przypadku niskiego poziomu płynu chłodzącego uzupełniaj jedynie tym samym płynem. Przy wymianie płynu nie ma potrzeby rozcieńczenia SUZUKI SUPER LONG LIFE COOLANT.

## SUZUKI LONG LIFE COOLANT (zielony)

### Woda

Należy używać wyłącznie wody destylowanej. Używanie innej wody może spowodować korozję i zatkanie aluminiowej chłodnicy.

### Zalecane proporcje łączenia płynu do chłodnicy z wodą.

Maksymalna ilość roztworu: 1050 ml

50%	Woda destylowana	525 ml
	Płyn do chłodnicy	525 ml

**WSKAZÓWKA:** Tak przygotowany 50% roztwór zabezpieczy układ chłodzenia przed zamrożeniem w temperaturze powyżej  $-31^{\circ}\text{C}$ . W przypadku, gdyby motocykl był użytkowany w temperaturze poniżej  $-31^{\circ}\text{C}$  ilość płynu chłodzącego w roztworze należy zwiększyć do 55%. Zawartość płynu nie powinna przekraczać 60%.



# DOCIERANIE I KONTROLA PRZED JAZDĄ

---

ZALECANE OBROTY SILNIKA .....	4-2
ZMIANA OBROTÓW SILNIKA .....	4-3
DOCIERANIE NOWYCH OPON .....	4-3
UNIKANIE NISKICH OBROTÓW .....	4-4
PIERWSZY, NAJWAŻNIEJSZY PRZEGLĄD .....	4-4
KONTROLA PRZED JAZDĄ .....	4-5

## DOCIERANIE I KONTROLA PRZED JAZDĄ

Już na wstępie podkreślono wagę właściwego docierania dla przedłużenia żywotności i właściwości użytkowych Twojego motocykla Suzuki. Dalej zostaną przedstawione zasady właściwego docierania.

## MAKSYMALNE ZALECANE OBROTYSILNIKA

Poniższa tabela zawiera zalecane maksymalne obroty silnika podczas docierania.

Pierwsze	800 km	Poniżej 5500 obr/min
Do	1600 km	Poniżej 8500 obr/min
Powyżej	1600 km	Poniżej 11500 obr/min

## ZMIANA OBROTÓW SILNIKA

W okresie docierania jeźdź z zmiennymi obrotami silnika (nie na stałym gazie). Dzięki temu zapewnisz efektywniejsze dopasowanie się współpracujących części. Poddawanie elementów silnika obciążeniu, a następnie schładzanie ich wspomaga docieranie. Jest to podstawa prawidłowego procesu docierania. Nie obciążaj nadmiernie silnika w okresie docierania.

## DOCIERANIE NOWYCH OPON

Nowe opony wymagają również odpowiedniej fazy docierania, tak jak i silnik. Nowe opony są zazwyczaj bardzo śliskie i należy stopniowo zwiększać pochylanie motocykla na zakrętach. Należy unikać gwałtownego przyspieszania, hamowania i ostrego pochylania motocykla przez pierwsze 160 km.



### **OSTRZEŻENIE**

Zaniechanie prawidłowego dotarcia opon doprowadzić może do poślizgu, utraty panowania nad motocyklem i wypadku.

Zachowaj szczególną ostrożność przy jeździe na nowych oponach. Przeprowadź prawidłowe docieranie zgodnie z rozdziałem „DOCIERANIE”. Unikaj gwałtownego przyspieszania, hamowania i mocnego pochylania motocykla przez pierwsze 160 km.

## UNIKANIE STAŁYCH, NISKICH OBROTÓW

Długa jazda ze stałymi, niskimi obrotami silnika spowodować może nieprawidłowe dotarcie współpracujących części. Przyspieszaj motocyklem dowolnie na wszystkich biegach, uważając, jednakże, by nie przekroczyć zalecanych maksymalnych obrotów silnika w fazie docierania. Podczas pierwszych 1600 km nie jeździj z pełnym otwarciem przepustnicy.

## PIERWSZY, NAJWAŻNIEJSZY PRZEGLĄD

Przeгляд okresowy po pierwszym 1000 km jest najważniejszą inspekcją dla twojego motocykla. W wyniku docierania pewne nastawy fabryczne mogły ulec zmianom, co wymaga obecnie fachowej korekty. Podczas przeglądu należy przeprowadzić niezbędne regulacje i kontrolę połączeń. Punktualne dotrzymanie terminu przeglądu przy 1000 km gwarantuje optymalną żywotność i pożądane efekty użytkowe silnika.

*WSKAZÓWKA: Przeгляд po 1000 km należy przeprowadzić w oparciu o plan przeglądów zawarty w niniejszym podręczniku. Zwróć szczególną uwagę na ostrzeżenia i przestrogi zawarte w tym rozdziale.*

## KONTROLA PRZED JAZDĄ

### **⚠ OSTRZEŻENIE**

Zaniechanie kontroli pojazdu przed jazdą i prawidłowej jego obsługi zwiększy ryzyko wypadku lub zniszczenia wyposażenia motocykla.

Przed każdym użyciem motocykla dokonaj kontroli przed jazdą i upewnij się, iż motocykl jest w stanie umożliwiającym jazdę. Odnieś się do rozdziału „PRZEGLĄD I OBSŁUGA OKRESOWA”.

### **⚠ OSTRZEŻENIE**

Kierowanie motocyklem z nieprawidłowymi oponami lub nieprawidłowym ciśnieniem powietrza w oponach prowadzi do utraty panowania nad pojazdem. Powyższe czynniki zwiększają ryzyko wypadku.

Zawsze stosuj opony o rozmiarze i ciśnieniu podanym w tej instrukcji obsługi. Zawsze stosuj ciśnienie powietrza w oponach podane w rozdziale „PRZEGLĄD I OBSŁUGA OKRESOWA”.

Sprawdź stan motocykla przed jazdą. Upewnij się, że motocykl nie ma problemów technicznych. W tym celu sprawdź motocykl zgodnie z poniższą listą. Upewnij się dla bezpieczeństwa własnego i pasażera, a także dla ochrony pojazdu, że motocykl jest w dobrym stanie.

## **⚠ OSTRZEŻENIE**

Dokonywanie przeglądu poszczególnych elementów, gdy silnik pracuje może doprowadzić do powstania poważnych obrażeń ciała. W czasie pracy silnika należy zachować szczególną ostrożność, aby ręce i elementy ubrania nie zostały wciągnięte przez ruchome części silnika.

Przed dokonaniem przeglądu należy wyłączyć silnik, wyjątkiem jest sprawdzanie wyłącznika silnika i działania przepustnicy.

PUNKTY DO SPRAWDZENIA	RODZAJ KONTROLI
Układ kierowniczy	<ul style="list-style-type: none"><li>• Łatwość poruszania</li><li>• Ewentualne zakłócenia w ruchu kierownicy</li><li>• Brak luzów, właściwe zamocowanie</li></ul>
Manetka gazu (☞ 6-23)	<ul style="list-style-type: none"><li>• Właściwy luz</li><li>• Równomierne przekręcanie manetki i powrót do pozycji zamkniętej po jej puszczeniu</li></ul>
Sprzęgło (☞ 6-25)	<ul style="list-style-type: none"><li>• Właściwy luz dźwigni</li><li>• Równomierne działanie</li></ul>
Hamulce (☞ 2-56, 2-62, 6-42)	<ul style="list-style-type: none"><li>• Prawidłowe działanie dźwigni i pedału hamulca.</li><li>• Poziom płynu w zbiorniczku powyżej linii „LOWER”</li><li>• Właściwy luz pedału dźwigni hamulca</li><li>• Nie występuje efekt zapowietrzenia układu hamulcowego</li><li>• Brak wycieków płynu</li><li>• Brak zużycia klocków hamulcowych do linii dopuszczalnego zużycia</li></ul>
Zawieszenie	Płynne działanie



Paliwo (☞ 2-39)	Wystarczająca ilość w zbiorniku
Łańcuch napędowy (☞ 6-37)	<ul style="list-style-type: none"> <li>• Właściwe napięcie łańcucha</li> <li>• Prawidłowa konserwacja</li> <li>• Brak uszkodzeń i nadmiernego zużycia</li> </ul>
Opony (☞ 6-50)	<ul style="list-style-type: none"> <li>• Właściwe ciśnienie</li> <li>• Wystarczający profil</li> <li>• Brak pęknięć i rys na oponach</li> </ul>
Olej silnikowy (☞ 6-30)	Właściwy poziom
Układ chłodzenia (☞ 6-26)	<ul style="list-style-type: none"> <li>• Prawidłowy poziom płynu chłodzącego</li> <li>• Szczelność układu</li> </ul>
Światła (☞ 2-6, 2-37, 2-52)	Właściwe funkcjonowanie wszystkich świateł, kontrolki i wskaźników
Wyłącznik silnika (☞ 2-55)	Właściwe funkcjonowanie
Sygnal dźwiękowy (☞ 2-53)	Właściwe funkcjonowanie
Szyba osłony (GSX-R125) (☞ 8-7)	Dobra widoczność



DO UŻYTKU WNIĘTRZNEGO



# REGUŁY BEZPIECZNEJ JAZDY

---

ROZRUCH SILNIKA .....	5-2
RUSZANIE .....	5-5
ZMIANA BIEGÓW .....	5-7
JAZDA PO WZNIESIENIACH .....	5-8
ZATRZYMANIE I PARKOWANIE .....	5-9

## REGUŁY BEZPIECZNEJ JAZDY

### ROZRUCH SILNIKA

Zanim uruchomisz silnik upewnij się, że:

- Ustawiony jest bieg jałowy
- Wyłącznik silnika znajduje się w pozycji „0”.

*WSKAZÓWKA: Motocykl jest wyposażony w wyłącznik blokujący obwód zapłonowy.*

Uruchomienie silnika jest możliwe, jeżeli:

- Skrzynia biegów ustawiona jest w położeniu neutralnym lub
- Bieg jest włączony, nóżka boczna jest całkowicie złożona i sprzęgło jest wciśnięte.

*WSKAZÓWKA: System zasilania wyłączy silnik przy przewróceniu motocykla. Przed ponownym uruchomieniem wyłącz najpierw stacyjkę lub włącznik główny.*

## UWAGA

Jeśli kontrolka biegu neutralnego oraz wskaźnik położenia przekładni nie pokazują prawidłowych do rozruchu informacji, uruchamianie silnika może doprowadzić do jego poważnego uszkodzenia.

Przed rozruchem silnika upewnij się, że:

- Po zapaleniu się kontrolki biegu luzem, wyświetlacz skrzyni biegów powinien wskazywać „0” – neutral.
- Jeśli kontrolka biegu luzem zgaśnie, wyświetlacz skrzyni powinien wskazywać nr biegu od 1 do 6.
- Jeśli kontrolka biegu neutralnego i wyświetlacz położenia przekładni nie pracują prawidłowo skonsultuj się z autoryzowanym serwisem Suzuki.

### **Gdy silnik jest zimny lub ciepły:**

Zamknij całkowicie przepustnicę/manetkę gazu i naciśnij przycisk rozrusznika elektrycznego.

## **⚠ OSTRZEŻENIE**

Spaliny zawierają tlenek węgla. Trujący, bezwonny i bezbarwny gaz. Wdychanie tlenu węgla prowadzi do śmierci lub ciężkich obrażeń.

Nigdy nie uruchamiaj silnika w zamkniętych pomieszczeniach lub o słabej wentylacji.

## **UWAGA**

Pozostawienie przez dłuższy czas pracującego silnika lub utrzymywanie otwartej przepustnicy na postoju w celu ładowania akumulatora, itp. może doprowadzić do przegrzania silnika. Przegrzanie może doprowadzić do uszkodzenia elementów silnika, motocykla i przebarwienia rury wydechowej.

Jeśli nie planujesz niezwłocznego rozpoczęcia jazdy wyłącz silnik.

## **Suzuki Easy Start System – system łatwego rozruchu**

System łatwego rozruchu umożliwia rozruch silnika przez jednorazowe naciśnięcie przycisku rozrusznika. Jeśli skrzynia biegów ustawiona jest w pozycji neutralnej rozruch silnika możliwy jest bez wciśnięcia sprzęgła. Jeśli skrzynia biegów ustawiona jest w pozycji innej niż neutralnej rozruch silnika możliwy jest po wciśnięciu sprzęgła.

### **WSKAZÓWKA:**

- *Naciśnięcie przycisku rozrusznika elektrycznego powoduje pracę rozrusznika przez kilka sekund, nawet, jeśli zdejmiesz palec z przycisku. Po upływie kilku sekund lub po uruchomieniu silnika rozrusznik wyłączy się automatycznie.*
- *W zależności od stanu akumulatora, silnik przy wykorzystaniu Systemu Łatwego Rozruchu może nie uruchomić się łatwo. Przy trudnościach z uruchomieniem silnika, przy przekładni ustawionej na bieg luzem, aby uruchomić silnik wciśnij całkowicie dźwignię sprzęgła i kontynuuj naciskanie przycisku rozrusznika. Jeśli silnik nie uruchomi się, akumulator najprawdopodobniej rozładuje się. W tym przypadku naładuj lub wymień akumulator.*

### **OSTRZEŻENIE**

Jazda na motocyklu z nadmierną prędkością zwiększa szanse utraty kontroli nad motocyklem, a to może być przyczyną wypadku.

Jeździj zawsze z prędkością dostosowaną do terenu, widoczności, warunków zewnętrznych, twoich umiejętności i doświadczenia.

### **OSTRZEŻENIE**

Zdjęcie nawet jednej ręki lub stopy z motocykla zmniejszy twoją zdolność kierowania motocyklem. Możesz również stracić równowagę i spaść z motocykla. Jeśli zdejmiesz stopę z podnóżka, może ona lub noga dostać się w obręb koła tylnego. To może doprowadzić do obrażeń i wypadku.

Podczas jazdy zawsze trzymaj oba uchwyty kierownicy, a nogi opieraj o podnóżki.

Po całkowitym złożeniu nóżki bocznej, wciśnij dźwignię sprzęgła, odczekaj moment i naciskając w dół dźwignię zmiany biegów włącz pierwszy bieg. Zwiększając płynnie obroty silnika (poprzez delikatne odkręcenie manetki gazu), puszczaj jednocześnie powoli i delikatnie dźwignię sprzęgła. Motocykl ruszy i wraz z dodawaniem gazu zacznie przyspieszać. Chcąc zmienić bieg na wyższy, nieznacznie przyspiesz, wciśnij ponownie sprzęgło z równoczesnym zamknięciem gazu i dźwignią zmiany biegów wybierz kolejne przełożenie, aż do najwyższego.

*WSKAZÓWKA: Nóżka boczna wyposażona jest w elektryczną blokadę, przerywającą dopływ prądu w układzie zapłonowym, w przypadku, gdy jest ona rozłożona i zostaje włączony bieg.*

## **▲ OSTRZEŻENIE**

**Gwałtowne wiatry boczne, powstałe w momencie wymijania czy też wyprzedzania przez duże pojazdy, przy wyjazdach z tuneli lub powstające w terenach górzystych mogą również osłabić zdolność kontroli nad motocyklem.**

**Zredukuj prędkość i uważaj na nagłe powiewy bocznego wiatru.**



## ZMIANA BIEGÓW

Układ zmiany biegów został zaprojektowany tak, aby zapewnić silnikowi prawidłowe funkcjonowanie w przewidzianych do tego celu zakresach prędkości obrotowych. Rozłożenie przełożeń zostało starannie dopasowane do właściwości i charakterystyki silnika motocykla. Kierowca powinien zawsze dobrać odpowiedni bieg do aktualnych warunków. Nie należy jeździć z częściowo wciśniętym, ślizgającym się sprzęgłem, gdyż przyspieszy to jego zużycie. Nie należy również częściowo wciskać sprzęgła w celu ograniczania prędkości poruszającego się motocykla, należy raczej zredukować bieg na niższy, umożliwiając pracę silnika w normalnym zakresie prędkości obrotowych.

### OSTRZEŻENIE

Redukcja biegu na niższy, gdy prędkość obrotowa silnika jest zbyt wysoka może:

- Ze względu na zwiększone hamowanie silnikiem spowodować poślizg tylnego koła prowadzący do wypadku; lub
- Dopuszczalna prędkość obrotowa na niższym biegu zostanie przekroczona, co w rezultacie doprowadzi do zniszczenia silnika.

Zmniejsz prędkość przed zredukowaniem biegu.

### OSTRZEŻENIE

Redukowanie biegu, gdy motocykl wchodzi w zakręt może spowodować poślizg tylnego koła, a w konsekwencji utratę kontroli nad motocyklem.

Zawsze należy zmniejszyć prędkość i zredukować bieg przed wejściem w zakręt.

## **UWAGA**

Osiąganie obrotów czerwonego pola na obrotomierzu doprowadzić może do zniszczenia silnika.

Na żadnym biegu nie należy osiągać zakresu czerwonego pola na obrotomierzu.

## **UWAGA**

Nieprawidłowe używanie dźwigni zmiany biegów może doprowadzić do uszkodzenia przekładni.

- W czasie jazdy nie trzymaj stopy na dźwigni zmiany biegów.
- Nie zmieniaj biegów na siłę.

## **JAZDA PO WZNIESIENIACH**

- W czasie podjazdu pod górę motocykl może zacząć zwalniać i wykazywać brak mocy należy wtedy zredukować bieg na niższy, tak, aby silnik pracował w optymalnym zakresie. Zmiana biegów powinna nastąpić szybko, zanim motocykl wytraci prędkość.
- Przy długich zjazdach wykorzystuj silnik do hamowania motocykla. Włącz niższy bieg do hamowania silnikiem.
- Uważaj jednak, żeby silnik nie przekroczył zalecanych obrotów.

## ZATRZYMANIE I PARKOWANIE

### Układ zapobiegający blokowaniu kół przy hamowaniu (ABS)

Model ten wyposażony jest w układ ABS, który zaprojektowany został, aby zapobiegać ryzyku zablokowania któregoś z kół motocykla podczas gwałtownego hamowania, bądź podczas hamowania na śliskiej nawierzchni.

Układ ABS zostaje uruchomiony, jeśli jeden z czujników wykryje, iż jedno z kół zaczyna się blokować. Odczujesz to jako pulsowanie dźwigni hamulca.

Pomimo zastosowania układu ABS należy zachować ostrożność podczas hamowania na zakrętach. Bez względu na ABS gwałtowne hamowanie na zakręcie doprowadzić może do uślizgnięcia się koła i utraty panowania nad pojazdem. ABS nie oznacza przesunięcia granicy niebezpieczeństwa. Układ nie skompensuje nieprawidłowej techniki hamowania, złej decyzji, konieczno-

ści zwolnienia na drodze złej jakości, bądź przy fatalnych warunkach pogodowych.

Musisz jeździć rozważnie i z zachowaniem uwagi.

Na drogach o pofałdowanej nawierzchni może się zdarzyć, iż kierowcy pojazdów z konwencjonalnym układem hamulcowym mogą wyhamować na nieco krótszym dystansie w stosunku do pojazdu wyposażonego w ABS.

*WSKAZÓWKA: W pewnych okolicznościach motocykl wyposażony w ABS może wymagać dłuższej drogi hamowania w stosunku do pojazdu bez ABS. Dotyczy to dróg o luźnej, nierównej nawierzchni.*

## **⚠ OSTRZEŻENIE**

Niedoświadczeni kierowcy mają tendencję do niewystarczającego używania przedniego hamulca, co powoduje wydłużenie drogi hamowania i może stać się bezpośrednią przyczyną kolizji. Używanie tylko przedniego lub tylnego hamulca spowodować może uszłizg i utratę panowania nad pojazdem.

Używaj równomiernie i jednocześnie obydwu hamulców.

## **⚠ OSTRZEŻENIE**

Hamowanie podczas zakręcania może być ryzykowne, bez względu czy motocykl posiada układ ABS. ABS nie kontroluje uszłizgu bocznego koła, który może powstać podczas takiego manewru. Może to doprowadzić do utraty panowania nad pojazdem.

Przed rozpoczęciem manewru skręcania wyhamuj odpowiednio jadąc na wprost. Unikniesz ryzykownego manewru hamowania na zakręcie.

## **⚠ OSTRZEŻENIE**

**Niewłaściwa ocena sytuacji na drodze jadąc pojazdem wyposażonym w ABS może doprowadzić do zagrożenia. ABS nie poprawi nawierzchni, złej decyzji, czy niewłaściwego użycia hamulców.**

**Pamiętaj, że ABS nie skompensuje niewłaściwej decyzji, nieprawidłowej techniki hamowania lub potrzeby zwolnienia na drodze o złej nawierzchni lub w złych warunkach pogodowych. Jeźdź rozważnie i nie szybciej niż pozwalają warunki drogowe.**

### **Jak działa układ ABS**

ABS kontroluje elektronicznie ciśnienie w układzie hamulcowym. Komputer monitoruje prędkość obrotową kół. Jeśli wykryje, że hamowane koło zwalnia gwałtownie, wskazując na możliwość poślizgu, komputer zmniejsza ciśnienie w układzie hamulcowym eliminując ryzyko zablokowania koła. ABS działa automatycznie, zatem nie potrzebujesz żadnej specjalnej techniki hamowania. Po prostu naciśnij dźwignie przedniego i tylnego hamulca tak mocno jak wymaga tego sytuacja na drodze (bez konieczności „pompowania”). Po włączeniu układu ABS pulsowanie dźwigni jest zjawiskiem normalnym.

Niezalecane opony mogą zmieniać prędkość kół i wprowadzać zakłócenia do pracy układu ABS.

ABS nie działa przy bardzo niskiej prędkości, niższej niż 8 km/h oraz przy rozładowanym akumulatorze.

## ZATRZYMANIE I PARKOWANIE

1. Zmniejsz obroty silnika i zamknij przepustnicę.
2. Użyj jednocześnie i równomiernie przedniego i tylnego hamulca.
3. Przy zmniejszeniu prędkości zredukuj biegi.
4. Krótco przed zatrzymaniem motocykla wrzuć bieg neutralny. Wrzucenie biegu neutralnego zostanie potwierdzone przez zieloną kontrolkę luzu.

### OSTRZEŻENIE

Niedoświadczeni kierowcy mają tendencję do niewystarczającego używania przedniego hamulca, co powoduje wydłużenie drogi hamowania i może stać się bezpośrednią przyczyną kolizji. Używanie tylko przedniego lub tylnego hamulca spowodować może uszłg i utratę panowania nad pojazdem.

Używaj równomiernie i jednocześnie obydwu hamulców.

### OSTRZEŻENIE

Gwałtowne hamowanie w momencie zakręcania spowoduje poślizg i utratę kontroli nad motocyklem.

Rozpocznij hamowanie przed rozpoczęciem zakręcania.

### OSTRZEŻENIE

Na mokrej lub śliskiej nawierzchni oraz na zakrętach, hamulców należy używać ostrożnie. Nagłe hamowanie w tych warunkach jest szczególnie niebezpieczne.

Na śliskich i nieregularnych nawierzchniach hamuj zawsze łagodnie i z wyczuciem.

## **⚠ OSTRZEŻENIE**

Gwałtowne hamowanie i zredukowanie biegu może niekorzystnie wpłynąć na stabilność, spowodować uślizg i wywrotkę.

Unikaj niepotrzebnego gwałtownego hamowania i redukcji biegów. Szczególna uwaga wymagana jest podczas jazdy i pochylaniu motocykla po śliskich i złej jakości drogach.

## **⚠ OSTRZEŻENIE**

Zbyt bliska jazda za poprzedzającym pojazdem grozi kolizją. Wraz ze wzrostem szybkości motocykla jego droga hamowania wydłuża się.

Zachowuj zawsze bezpieczny odstęp od pojazdu jadącego przed tobą.

## **UWAGA**

Utrzymywanie motocykla nieruchomo na pochyłości za pośrednictwem manetki gazu i sprzęgła doprowadzi do uszkodzenia sprzęgła motocykla.

Do utrzymania motocykla nieruchomo na pochyłości używaj hamulców.

5. Zaparkuj motocykl na twardej, płaskiej powierzchni tak, aby nie przewrócił się.

*WSKAZÓWKA: Jeżeli motocykl ma być zaparkowany na wzniesieniu i postawiony na nóżce bocznej, należy pamiętać, aby skierować przód motocykla w kierunku szczytu wzniesienia, gdyż w przeciwnym razie nóżka boczna jednoślada może się złożyć. Zaleca się pozostawianie pojazdu na 1 biegu. Przed uruchomieniem silnika włącz ponownie bieg neutralny.*

6. Ustaw stacyjkę w położeniu „OFF” lub włącznik główny w położeniu „~~X~~ (OFF)”, aby wyłączyć silnik.
7. W celu zablokowania kierownicy ustaw stacyjkę lub włącznik główny w położeniu „LOCK”.

8. Wyciągnij kluczyk ze stacyjki (GSX-S125, GSX-R125 dla Bliskiego Wschodu).

*WSKAZÓWKA: Jeśli zakładasz dodatkowe zabezpieczenie przeciwkradzieżowe takie jak U-lock, czy Disc-lock, nie zapomnij o jego zdjęciu przed ruszeniem.*

## PRZESTROGA

**Gończy tłumik może spowodować poważne oparzenia. Jeszcze jakiś czas po wyłączeniu silnika, tłumik jest wystarczająco gorący, aby spowodować oparzenie po dotknięciu.**

**Parkuj motocykl tak, by piesi i dzieci nie mogli dotknąć gorącego wydechu.**



# PRZEGLĄDY OKRESOWE

PLAN PRZEGLĄDÓW .....	6-2
ZESTAW NARZĘDZI .....	6-6
DEMONTAŻ DOLNEJ OSŁONY .....	6-6
DEMONTAŻ PRAWEJ OSŁONY .....	6-7
PUNKTY SMAROWANIA MOTOCYKLA .....	6-8
AKUMULATOR .....	6-10
ŚWIECA ZAPŁONOWA .....	6-14
FILTR POWIETRZA .....	6-18
REGULACJA LINKI GAZU .....	6-23
PRZEWÓD PALIWOWY .....	6-24
SPRZĘGŁO .....	6-25
PŁYN CHŁODZĄCY .....	6-26
OLEJ SILNIKOWY .....	6-30
ŁAŃCUCH NAPĘDOWY .....	6-37
HAMULCE .....	6-42
OPONY .....	6-50
WYŁĄCZNIK ZAPŁONU PRZY NÓŻCE BOCZNEJ .....	6-55
DEMONTAŻ KOŁA PRZEDNIEGO .....	6-56
DEMONTAŻ KOŁA TYLNEGO .....	6-59
WYMIANA ŻARÓWEK .....	6-64
BEZPIECZNIKI .....	6-69
KATALIZATOR .....	6-71
ZŁĄCZE DIAGNOSTYCZNE .....	6-73

## PRZEGLĄDY OKRESOWE

### PLAN PRZEGLĄDÓW

Tabela przeglądów wskazuje odstępy między przeglądami w kilometrach i miesiącach. Na koniec każdego z interwałów, zgodnie z instrukcją dokonaj niezbędnego przeglądu, kontroli czy smarowania. Jeżeli motocykl jest używany w trudnych warunkach, często jeździ w kurzu lub z ekstremalnym wykorzystaniem osiągnięć czynności te powinny być przeprowadzane częściej. O tym, jak często w takich przypadkach należy przeprowadzać inspekcje motocykla, poinformuje Państwa indywidualnie autoryzowany dealer SUZUKI. Komponenty układu kierowniczego, zawieszonych, czy kół jezdnych są kluczowymi elementami wymagającymi specjalnej i troskliwej opieki serwisowej. Najlepszą gwarancją bezpieczeństwa będzie zatem regularna kontrola u autoryzowanego dealera Suzuki.

### OSTRZEŻENIE

Nieprawidłowo wykonany przegląd lub zaniechanie pewnych czynności przeglądowych może prowadzić do wypadku.

Utrzymuj motocykl w dobrym stanie. Zwróć się do swojego dealera Suzuki o wykonanie czynności przeglądowych oznaczonych gwiazdką (\*). Inne prace, które nie są w ten sposób zaznaczone mogą być wykonywane przez osoby posiadające doświadczenie mechaniczne, na podstawie wskazówek zawartych w instrukcji obsługi. W przypadku wątpliwości powstałych w czasie dokonywania przeglądu czy też obsługi okresowej, zwróć się do dealera Suzuki i zleć mu wykonanie przeglądu/obsługi okresowej.

## **⚠ OSTRZEŻENIE**

Spaliny zawierają tlenek węgla. Trujący, bezwonny i bezbarwny gaz. Wdychanie tlenu węgla prowadzi do śmierci lub ciężkich obrażeń.

Nigdy nie uruchamiaj silnika w zamkniętych pomieszczeniach lub o słabej wentylacji.

## **UWAGA**

Stosowanie nieoryginalnych części zamiennych spowodować może szybsze zużycie motocykla i skrócenie okresu eksploatacji.

Przy wymianie części w motocyklu korzystaj z oryginalnych części zamiennych Suzuki.

## **UWAGA**

Obsługa elektrycznych komponentów z włączoną stacyjką lub włącznikiem głównym może ze względu na zwarcie doprowadzić do ich uszkodzenia.

Aby uniknąć tego rodzaju uszkodzeń przed czynnościami obsługowymi dotyczącymi części elektrycznych motocykla wyłączaj stacyjkę lub włącznik główny.

*WSKAZÓWKA: Plan przeglądów i obsługi okresowej określa minimalne wymagania dotyczące przeglądów. Jeżeli motocykl używany jest w ciężkich warunkach, przeglądy powinny być dokonywane częściej niż wynika to z planu przeglądów. W przypadku jakichkolwiek wątpliwości, co do terminów przeglądów i obsługi okresowej, należy skontaktować się z autoryzowanym punktem dealerskim lub serwisowym Suzuki.*

## PLAN PRZEGLĄDÓW

Uwaga: Czynności te powinny być przeprowadzane według stanu licznika kilometrów lub też po upływie określonego czasu - w zależności od tego, co prędszej nastąpi.

Element	Przedział	miejsące	2	12	24
		km	1000	4000	8000
Wkład filtra powietrza (☞ 6-18)			–	I	I
			Wymiana co 12000 km		
* Śruby i nakrętki układu wydechowego			T	–	T
* Luz zaworowy			–	–	I
Świeca zapłonowa (☞ 6-14)			–	I	R
Przewód paliwowy (☞ 6-24)			–	I	I
			* Wymiana co 4 lata		
* System kontroli pochłaniania par paliwa (jeśli występuje)			–	–	I
Olej silnikowy (☞ 6-30)			R	R	R
Filtr oleju silnikowego (☞ 6-31)			R	–	R
Luz linki gazu (☞ 6-23)			I	I	I
* System PAIR			–	I	I
* Płyn chłodzący (☞ 6-26)	„SUZUKI SUPER LONG LIFE COOLANT” (niebieski)		Wymiana co 4 lata lub co 16000 km		
	„SUZUKI LONG LIFE COOLANT” (zielony) lub płyn chłodzący inny niż „SUZUKI SUPER LONG LIFE COOLANT” (niebieski)		Wymiana co 8000 km lub co 2 lata		
Przewody układu chłodzenia (☞ 6-29)			–	I	I

Element	Przedział miesiące km	2	12	24
		1000	4000	8000
Luz linki sprzęgła (☞ 6-25)				
Łańcuch napędowy (☞ 6-37)				
		Czyść i smaruj co 1000 km		
Hamulce (☞ 6-42)				
Przewód hamulcowy (☞ 6-43)		-		
		* Wymiana co 4 lata		
Płyn hamulcowy (☞ 6-43)		-		
		* Wymiana co 2 lata		
Opony (☞ 6-50)		-		
* Układ kierowniczy			-	
* Zawieszenie przednie		-	-	
* Tylne zawieszenie		-	-	
* Śruby konstrukcyjne ramy		T	T	T
Smarowanie (☞ 6-8)		Smaruj co 1000 km		

**WSKAZÓWKA:** | - przegląd i czyszczenie, regulacja, wymiana lub smarowanie - w zależności od potrzeb; R - wymiana; T - dokręcanie

## ZESTAW NARZĘDZI

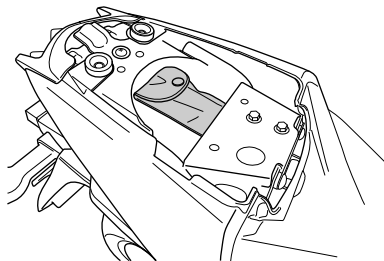

Motocykl wyposażony jest w zestaw narzędzi umieszczony pod tylnym siedziskiem.

## DEMONTAŻ DOLNEJ OSŁONY (GSX-S125)

1. Ustaw motocykl na nóżce bocznej.

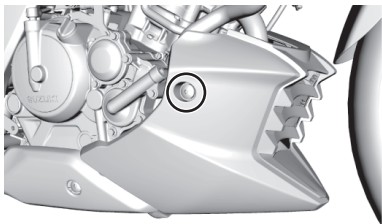
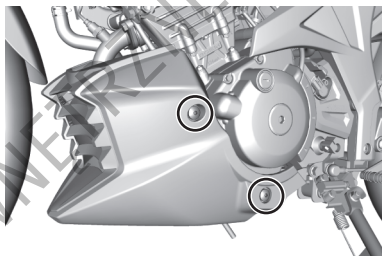

2. Odkręć śruby z prawej i z lewej strony.

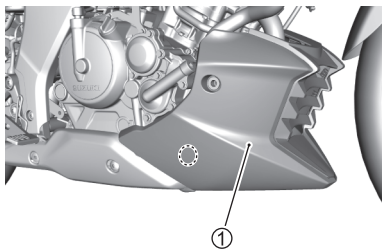

3. Odczep zacpek i zdemontuj dolną osłonę ①.

## DEMONTAŻ PRAWY OSŁONY (GSX-R125)

Aby zdemontować prawą osłonę postępuj zgodnie z poniższą procedurą.

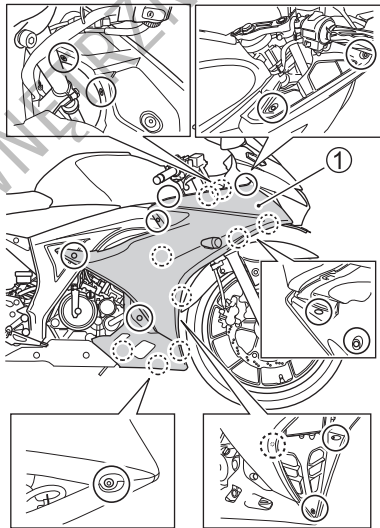

1. Ustaw motocykl na nóżce bocznej.
2. Odkręć śruby i rozepnij spinki.
3. Odczep zaczepty i zdemontuj prawą osłonę ①.

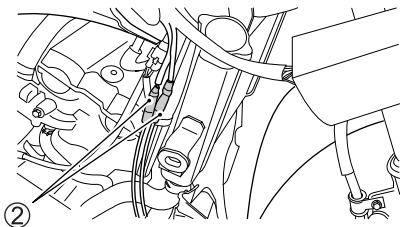

4. Rozłącz kostki przednich kierunkowskóz ②.
5. Osłonę ① zmontuj ponownie w odwrotnej kolejności.

## PUNKTY SMAROWANIA MOTOCYKLA

Regularne smarowanie współpracujących części jest bardzo ważne dla zachowania prawidłowej eksploatacji oraz dla bezpiecznej jazdy. Godne polecenia jest smarowanie motocykla po jeździe w deszczu, po długiej podróży, czy po myciu wodą. Główne miejsca, które należy smarować pokazane są poniżej.

### **UWAGA**

**Smarowanie włączników może je uszkodzić.**

**Nie używaj smaru i oleju do konserwacji włączników.**



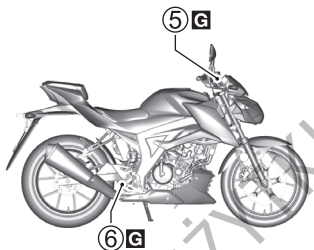
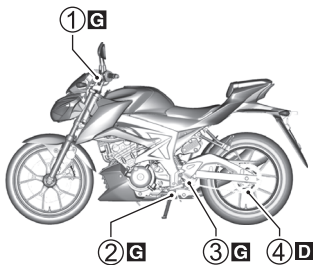

- ①.... Uchwyt dźwigni sprzęgła
- ②.... Przegub nóżki bocznej i punkty mocowania sprężyny
- ③.... Oś dźwigni zmiany biegów
- ④.... Łańcuch napędowy
- ⑤.... Uchwyt dźwigni hamulca przedniego
- ⑥.... Oś pedału hamulca i oś podnóżka kierowcy

- G** ..... Smar
- D** ..... Spray do łańcucha

## AKUMULATOR

Motocykl wyposażony jest w akumulator typu bezobsługowego, jednakże wskazane jest, aby stopień naładowania akumulatora był sprawdzany co jakiś czas przez autoryzowany punkt serwisowy.

### WSKAZÓWKA:

- *Do ładowania szczelnie zamykanych akumulatorów stosuj ładowarki przeznaczone do tego typu akumulatorów.*
- *Jeśli nie jesteś w stanie naładować akumulatora skonsultuj się z twoim autoryzowanym dealerem Suzuki.*

## ⚠ OSTRZEŻENIE

Akumulator, jego zaciski i związane z nim akcesoria zawierają ołów i jego pochodne. Ołów jest szkodliwy dla zdrowia, jeśli przedostanie się do układu krwionośnego.

Umyj dokładnie ręce, jeśli dotykałeś jakichkolwiek elementów związanych z ołowiem.

## ⚠ OSTRZEŻENIE

Rozcieńczony kwas siarkowy z akumulatora może prowadzić do uszkodzenia wzroku lub ciężkich oparzeń.

Stosuj prawidłową ochronę oczu i rękawice ochronne. W przypadku kontaktu z kwasem lub jego roztworem przemyj natychmiast oczy i skórę pod bieżącą wodą i skorzystaj z opieki medycznej. Akumulatory przechowuj w miejscu niedostępnym dla dzieci.

## ⚠ OSTRZEŻENIE

Akumulator produkuje palny gaz - wodór, który może eksplodować przy kontakcie z ogniem lub iskrzeniem.

Trzymaj akumulator z dala od źródeł ognia. Nie pal tytoniu w pobliżu akumulatora.

## **⚠ OSTRZEŻENIE**

Przecieranie akumulatora suchą szmatką może, ze względu na powstające statyczne wyładowania doprowadzić do pożaru.

Aby uniknąć powstawania wyładowań elektrostatycznych wycieraj akumulator lekko zwilżoną szmatką.

## **UWAGA**

Przekroczenie dopuszczalnego prądu ładowania akumulatora skróci jego okres użytkowania.

Nigdy nie przekraczaj zalecanego prądu ładowania akumulatora.

## **DEMONTAŻ AKUMULATORA**

Aby wymontować akumulator postępuj zgodnie z poniższą procedurą.

1. Ustaw motocykl na nóżce bocznej.
2. Zdemontuj siedzisko zgodnie z rozdziałem „ZAMEK SIEDZISKA I UCHWYTY NA KASK”.

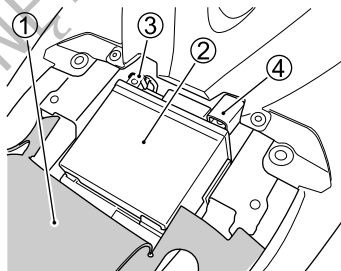

3. Odchyl gumową osłonę ①.
4. Wsuń akumulator ②.
5. Rozłącz klemę ujemną ③.
6. Zdejmij pokrywę. Odkręć klemę dodatnią ④.
7. Wyciągnij akumulator ②.

Aby zamontować akumulator:

1. Zamontuj akumulator w odwrotnej kolejności.
2. Klemy akumulatora dokręć pewnie.

## **UWAGA**

Zamiana przewodów akumulatora doprowadzi do uszkodzenia systemu ładowania oraz akumulatora.

Zawsze podłączaj czerwony przewód do (+) zacisku dodatniego akumulatora, a czarny (lub czarny z białymi paskami) przewód do (-) zacisku ujemnego.

## **⚠ OSTRZEŻENIE**

Akumulatory zawierają toksyczne substancje włączając w to kwas siarkowy i ołów. Są one szkodliwe zarówno dla środowiska naturalnego jak i dla zdrowia człowieka.

Zużyty akumulator musi zostać zełomowany lub przekazany do odzysku zgodnie z lokalnym prawem. Akumulatora nie wolno wyrzucić do domowego kontenera na śmieci. Podczas wyjmowania akumulatora z motocykla nie przewracaj go, gdyż z akumulatora może wylać się kwas siarkowy i doprowadzić do obrażeń twojego ciała.

### **WSKAZÓWKA:**

- *Przy wymianie akumulatora zastosuj ten sam typ baterii MF.*
- *Jeśli motocykl nie jest używany przez dłuższy czas, doładowywuj akumulator raz w miesiącu.*

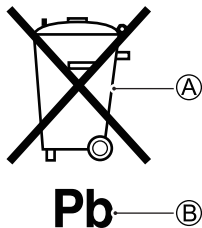

Symbol przekreślonego kosza na śmieci **A** umieszczony na akumulatorze oznacza, iż zużyty akumulator powinien zostać zutylizowany niezależnie od standardowych śmieci domowych.

Chemiczny symbol „Pb” **B** wskazuje, iż akumulator zawiera więcej niż 0,004% ołowiu.

Zapewniając prawidłowe wycofanie zużytego akumulatora pomagasz zapobiegać negatywnym konsekwencjom dla środowiska i zdrowia ludzkiego, które nastąpiłyby przy nieprawidłowym złomowaniu zużytych akumulatorów. Recykling materiałów wspomaga zachowanie środowiska naturalnego. Szczegółowe informacje dotyczące odbioru zużytego akumulatora uzyskasz u swojego dealera Suzuki.

## ŚWIECA ZAPŁONOWA

### Demontaż świecy zapłonowej

Aby wymontować świecę zapłonową postępuj zgodnie z poniższą procedurą.

1. Zgodnie z rozdziałem „DEMONTAŻ PRAWEJ OSŁONY” zdemontuj prawą osłonę boczną. (Tylko dla GSX-R125)

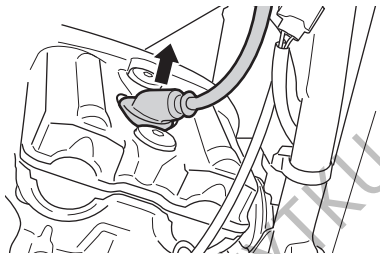

2. Zdejmij nasadkę świecy zapłonowej.



3. Kluczem do świec wykręć świecę zapłonową.

## KONTROLA I CZYSZCZENIE ŚWIECY ZAPŁONOWEJ

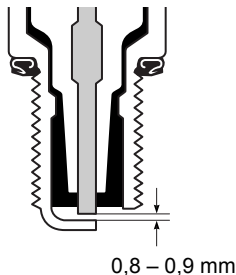

Odstęp elektrod należy ustawić za pomocą szczelinomierza na 0,8 - 0,9 mm. Świecę zapłonową należy wymieniać zgodnie z grafiką przeglądów.

Zanim osad zostanie usunięty należy dokładnie przyrzeć się zabarwieniu świecy. Rodzaj zabarwienia świadczy o przydatności świecy do danych warunków pracy. Normalna świeca powinna mieć kolor jasnobrązowy. Jeśli elektrody świecy mają kolor bardzo jasny bądź są nadtopione świadczy to o zbyt wysokiej temperaturze ich pracy. Należy wówczas wymienić świecę na zimniejszą.

Jeśli elektrody świecy mają kolor inny niż jasno brązowy, skonsultuj się z serwisem Suzuki.

## UWAGA

Zastosowanie nieodpowiedniego typu świecy wpłynie niekorzystnie na pracę silnika, wręcz może doprowadzić do zniszczenia silnika. W tym przypadku uszkodzenie nie będzie objęte gwarancją.

Suzuki zaleca stosowanie podanych typów świec zapłonowych lub ich odpowiedników. Gdy masz wątpliwości, jaką świecę zastosować skonsultuj się z autoryzowanym serwisem Suzuki.

## Zalecana świeca zapłonowa

NGK	DENSO	UWAGI
MR8E-9	U24EPR-N9	Standardowa świeca zapłonowa

*WSKAZÓWKA: Aby wyeliminować możliwość zakłóceń w pracy urządzeń elektronicznych motocykl ten wyposażony jest w świecę zapłonową z rezystorem. Zastosowanie innej świecy spowodować może nieprawidłową pracę elektronicznych komponentów pojazdu oraz spadek osiągnięć. Należy używać wyłącznie rekomendowanych świec zapłonowych.*

*WSKAZÓWKA: Jeśli powyższa świeca nie jest dostępna skonsultuj się z serwisem Suzuki.*



### **UWAGA**

Nieprawidłowy montaż świecy zapłonowej doprowadzić może do uszkodzenia motocykla. Zbyt mocne dokręcenie świecy grozi uszkodzeniem aluminiowego gwintu głowicy cylindra.

Ostrożnie wkręć świecę ręką, aż do momentu, gdy natrafisz na opór. Następnie dokręć świecę za pomocą klucza o 1/2 obrotu - w przypadku świecy nowej lub o 1/8 obrotu - w przypadku świecy, która po oczyszczeniu jest użyta ponownie.

### **UWAGA**

Przez otwór po wykręconej świecy do silnika mogą przedostać się zanieczyszczenia.

Po wykręceniu świecy zabezpiecz zawsze otwór w głowicy przy użyciu np. czystej szmatki.

Montaż świecy zapłonowej przeprowadź następująco:

1. Świecę wkręć palcami do oporu, a następnie dokręć odpowiednim kluczem.
2. Zamontuj prawidłowo fajkę świecy.
3. Zamontuj ponownie prawą osłonę. (Tylko dla GSX-R125)

## FILTR POWIETRZA

Jeśli filtr powietrza jest zanieczyszczony to zmniejsza się jego przepuszczalność powodując pogorszenie się osiągnięć pojazdu i wzrost zużycia paliwa. Jeśli używasz motocykla w normalnych warunkach kontroluj filtr powietrza zgodnie z tabelą przeglądów. W przypadkach, gdy motocykl jest eksploatowany w ciężkich warunkach – (np.: jazda w kurzu) czyszczenie lub wymiana wkładu filtra powietrza powinna być dokonywana częściej niż to wynika z harmonogramu przeglądów. Aby zdemontować i skontrolować filtr powietrza postępuj zgodnie z poniższą procedurą.

## OSTRZEŻENIE

Uruchamianie silnika bez wkładu filtra powietrza stwarza zagrożenie. Może dojść do cofnięcia się płomienia z silnika i w konsekwencji do zapalenia się motocykla. Przy pracy silnika bez wkładu filtrującego zanieczyszczenia mogą przedostać się do cylindra i doprowadzić do poważnego uszkodzenia silnika.

Nigdy nie należy uruchamiać silnika, gdy wkład filtra powietrza nie jest poprawnie zainstalowany.

## UWAGA

Zaniechanie regularnej kontroli filtra powietrza, zwłaszcza, kiedy motocykl jeździ po nawierzchniach mokrych, zakurzonych czy błotnistych może doprowadzić do uszkodzenia twojego motocykla. W takich warunkach może dojść do zatkania filtra powietrza i w rezultacie do uszkodzenia silnika.

Po jeździe w trudnych warunkach zawsze kontroluj wkład filtrujący. Wyczyść lub wymień wkład, jeśli zajdzie taka konieczność. Obudowę i wkład filtra należy wyczyścić niezwłocznie po tym, jak woda dostanie się do wnętrza obudowy.

W celu demontażu filtra powietrza postępuj zgodnie z poniższą procedurą:

1. Ustaw motocykl na nóżce bocznej.
2. Zgodnie z rozdziałem „ZAMEK SIEDZISKA I UCHWYTY NA KASK” zdemontuj przednie siedziisko.

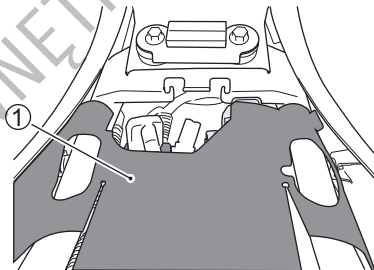

3. Odchyl gumową osłonę ①.

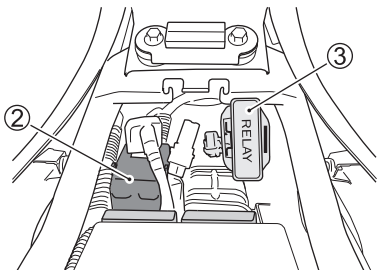

4. Zdemontuj zespół przełącznika rozrusznika ② i zespół przełączników ③.

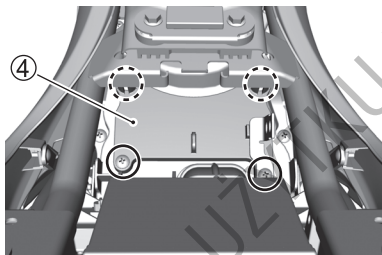

5. Odkręć śruby i zdemontuj pokrywę filtra powietrza ④.

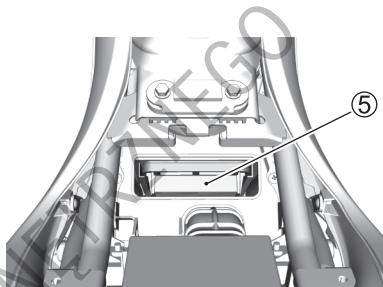

6. Wyjmij wkład filtrujący ⑤.

## UWAGA

Łapanie za papierową część filtra lub uderzanie jego krawędzi może uszkodzić filtr.

Jeśli masz problem z demontażem filtra skonsultuj się z dealerem Suzuki.

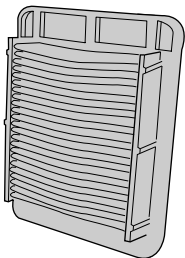

7. Skontroluj stan wkładu filtrującego.  
Wymieniaj okresowo filtr powietrza.

## **UWAGA**

**Sprężone powietrze może uszkodzić filtr powietrza.**

**Nie czyść filtra przy pomocy sprężonego powietrza.**

8. Zamontuj wyczyszczony lub nowy wkład filtra powietrza w odwrotnej kolejności. Upewnij się, że wkład został poprawnie zainstalowany i sprawdź szczelność jego zamknięcia.

## **UWAGA**

**Montaż rozdartego wkładu filtrującego grozi przedostaniem się zanieczyszczeń do silnika i jego uszkodzeniem.**

**W przypadku stwierdzenia uszkodzeń wymień wkład na nowy. Uważnie sprawdź stan elementu filtrującego.**

## UWAGA

Nieprawidłowy montaż wkładu filtrującego grozi przedostaniem się zanieczyszczeń do silnika i jego uszkodzeniem.

Upewnij się, że wkład filtrujący został prawidłowo zamontowany.

*WSKAZÓWKA: Zachowaj ostrożność przy myciu motocykla. Nie nalej wody do filtra powietrza.*

### Korek spustowy filtra powietrza

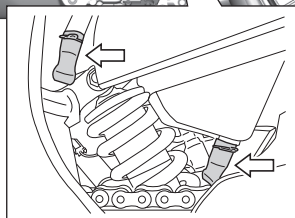
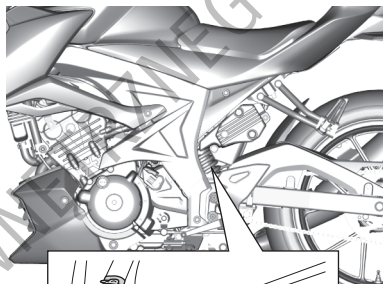

Przy przeglądach okresowych zdejmij korki spustowe i spuść nagromadzoną wodę oraz olej. Korki spustowe znajdują się w dolnej części obudowy filtra powietrza.

## REGULACJA LUZU LINKI GAZU

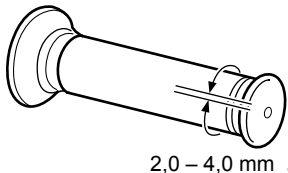
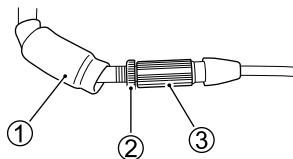

Regulację przeprowadź następująco:

1. Zsuń gumowy kapturek ①.
2. Poluzuj nakrętkę zabezpieczającą ②.
3. Luz linki ustaw za pomocą śruby regulacyjnej ③ tak, by wynosił on 2,0 – 4,0 mm.
4. Dokręć nakrętkę zabezpieczającą ②.
5. Nasuń ponownie gumową osłonę ① śruby regulacyjnej.

### **⚠ OSTRZEŻENIE**

Nieprawidłowy luz linki gazu może powodować nieoczekiwany wzrost obrotów silnika przy skręcie kierownicy. Może to doprowadzić do utraty panowania i wypadku.

Wyreguluj luz linki gazu tak, by ruch kierownicy nie miał wpływu na obroty silnika.

## OSŁONA LINKI GAZU

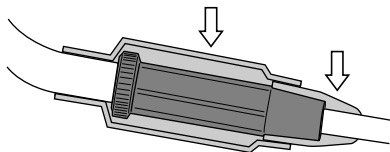

Linka gazu posiada gumowe kapturki. Sprawdź, czy są one prawidłowo założone. Podczas mycia nie polewaj kapturków wodą. Brudne osłony gumowe przetrzyj moką szmatką.

## PRZEWÓD PALIWOWY

1. Zgodnie z rozdziałem „DEMONTAŻ PRAWEJ OSŁONY” zdemontuj prawą osłonę boczną. (Tylko dla GSX-R125)

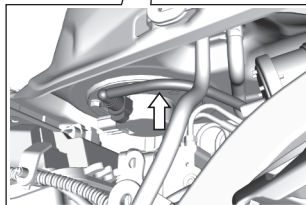
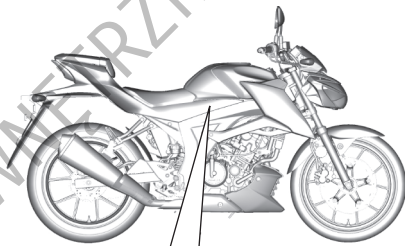



2. Przewód paliwowy należy kontrolować pod kątem szczelności i uszkodzeń. Przy stwierdzeniu jakiegokolwiek nieprawidłowości przewód należy wymienić na nowy.

## SPRZĘGŁO

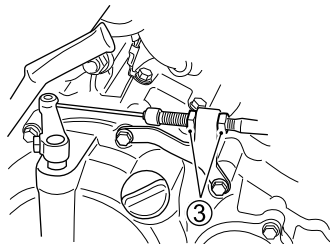
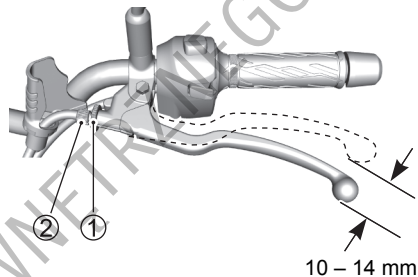

Przy każdym przeglądzie wyreguluj luz linki sprzęgła przy pomocy śruby regulacyjnej. Luz linki sprzęgła powinien wynosić 10 – 14 mm, przy pomiarze na uchwycie dźwigni sprzęgła, zanim sprzęgło zostanie wysprzęglone. Jeśli stwierdzisz nieprawidłowy luz dźwigni sprzęgła przeprowadź następującą regulację:

1. Poluzuj nakrętkę zabezpieczającą ①.
2. Śrubę regulacyjną ② wkręć do oporu.
3. Poluzuj przeciwnakrętkę ③ i ustaw śrubą regulacyjną specyfikowany luz dźwigni.
4. Drobniejsze regulacje przeprowadź przy pomocy śruby regulacyjnej ②.
5. Dokręć ponownie przeciwnakrętki ① oraz ③.

**WSKAZÓWKA:** *Wszelakie inne prace i regulacje sprzęgła powinny być przeprowadzane przez autoryzowany serwis Suzuki.*

## PŁYN CHŁODZĄCY POZIOM PŁYNU CHŁODZĄCEGO

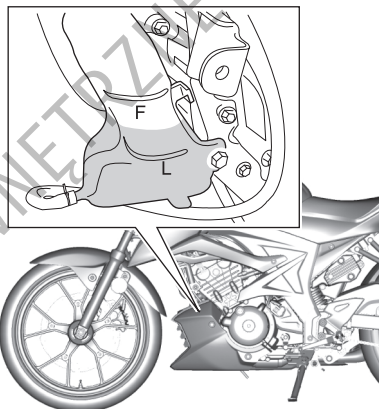

GSX-S125

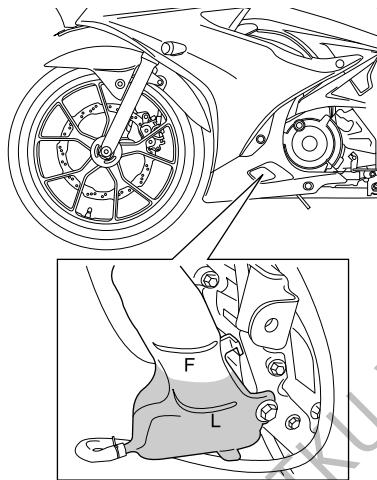

GSX-R125

Poziom płynu chłodzącego w zbiorniku wyrównawczym powinien znajdować się zawsze pomiędzy oznaczeniami „F” (FULL) i „L” (LOW). Poziom płynu należy sprawdzać przed każdą jazdą przy prosto stojącym motocyklu. Jeżeli poziom płynu znajduje się poniżej oznaczenia „L”, uzupełnij w następujący sposób płyn chłodzący zgodnym ze specyfikacją.

#### WSKAZÓWKA:

- *Poziom płynu chłodzącego sprawdzaj przy zimnym silniku.*
- *Jeśli zbiorniczek wyrównawczy płynu chłodzącego jest pusty, sprawdź poziom płynu w chłodnicy.*

1. Ustaw motocykl na nóżce bocznej.
2. Zgodnie z rozdziałem „DEMONTAŻ DOLNEJ OSŁONY” zdemontuj dolną osłonę motocykla. (Tylko dla GSX-S125)

Zgodnie z rozdziałem „DEMONTAŻ PRAWEJ OSŁONY” zdemontuj prawą osłonę boczną. (Tylko dla GSX-R125)

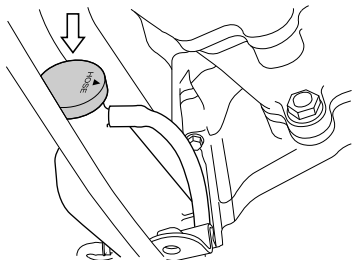

3. Zdejmij korek wlewu i dolej tyle specyfikowanego płynu chłodzącego, aby jego poziom osiągnął oznaczenie „F”. Stosuj się do wskazówek zawartych w rozdziale „ZALECANE RODZAJE PALIWA, OLEJU I PŁYNU CHŁODZĄCEGO”.

**WSKAZÓWKA:**

- *Płyn chłodzący uzupełniaj wyłącznie przez zbiorniczek wyrównawczy. Nie otwieraj przy tym korka chłodnicy.*
- *Przy zamykaniu korka chłodnicy skieruj trójkątne oznaczenie w stronę przewodu zbiorniczka.*

4. Zamontuj ponownie dolną osłonę. (Tylko dla GSX-S125)

Zamontuj ponownie prawą osłonę. (Tylko dla GSX-R125)

## **⚠ OSTRZEŻENIE**

Płyn chłodzący jest szkodliwy lub trujący przy połknięciu lub wdychaniu. Roztwór płynu chłodzącego może być trujący dla zwierząt.

Nie pij płynu chłodzącego ani jego roztworów. Jeżeli zostanie połknięty, nie wywoływać wymiotów. Należy wówczas jak najszybciej skontaktować się z lekarzem. Unikaj wdychania oparów płynu chłodzącego. Jeśli to nastąpi wyjdź na świeże powietrze. Jeśli płyn dostanie się do oczu wypłucz je niezwłocznie wodą i skonsultuj się z lekarzem. Po kontakcie z płynem chłodzącym umyj dokładnie ręce. Płyn przechowuj w bezpiecznym miejscu z dala od dzieci i zwierząt domowych.

*WSKAZÓWKA: Dolewanie wyłącznie wody do płynu chłodzącego zmniejszy efektywność jego działania. Uzupełniaj poziom cie-*

*czy chłodzącej przy wykorzystaniu specyfikowanego płynu.*

### **WYMIANA PŁYNU CHŁODZĄCEGO**

Płyn należy wymieniać okresowo.

*WSKAZÓWKA: Około 1050 ml płynu chłodzącego będzie potrzebne do napełnienia chłodnicy i zbiorniczka.*

### **KONTROLA PRZEWODÓW UKŁADU CHŁODZENIA**

Kontroluj przewody układu chłodzenia pod kątem pęknięć, uszkodzeń i wycieków płynu chłodzącego. W przypadku stwierdzenia nieprawidłowości zwróć się do dealera Suzuki o wymianę przewodu na nowy.

## OLEJ SILNIKOWY

Żywotność silnika zależy także w dużej mierze od jakości i regularnej wymiany oleju silnikowego. Codzienna kontrola poziomu oleju i regularna wymiana należą do najważniejszych prac przeglądowych.

### KONTROLA POZIOMU OLEJU SILNIKOWEGO

Przy sprawdzaniu poziomu oleju należy postępować w następujący sposób:

1. Na płaskim podłożu ustaw motocykl na nóżce bocznej.
2. Uruchom silnik na trzy minuty.
3. Wyłącz silnik i odczekaj trzy minuty.
4. Złóż nóżkę boczną. Ustaw prosto motocykl i skontroluj poziom oleju w okienku kontrolnym umieszczonym z prawej strony silnika. Poziom oleju powinien zawierać się pomiędzy liniami „L” (niski) i „F” (pełny).

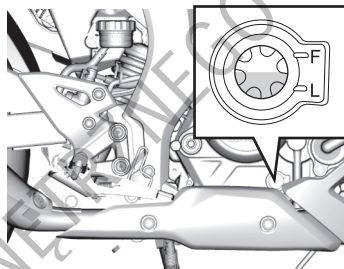

## **UWAGA**

Uruchamianie silnika ze zbyt małym lub zbyt dużym poziomem oleju silnikowego doprowadzić może do uszkodzenia silnika.

Ustaw motocykl na płaskim podłożu. Przed każdym użyciem motocykla kontroluj poziom oleju silnikowego w okienku kontrolnym. Upewnij się, że poziom oleju znajduje się powyżej oznaczenia „L” (niski) i nie wyżej niż „F” (pełny).

## **WYMIANA OLEJU SILNIKOWEGO ORAZ FILTRA OLEJU**

Olej silnikowy i filtr oleju należy wymieniać zgodnie z grafikami przeglądów. Aby olej mógł całkowicie wyciec, powinien być spuszcza przy ciepłym silniku. Procedura wymiany oleju jest następująca:

## **UWAGA**

Uruchamianie silnika podczas spuszczenia oleju prowadzić będzie do zerwania filmu olejowego i uszkodzenia silnika.

Podczas wymiany oleju nie korzystaj z przycisku rozrusznika elektrycznego.

1. Ustaw motocykl na nóżce bocznej.

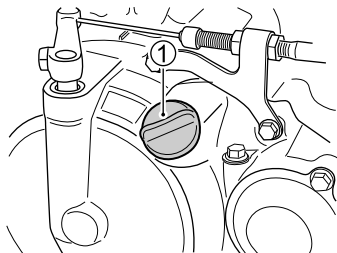

2. Zgodnie z rozdziałem „DEMONTAŻ DOLNEJ OSŁONY” zdemontuj dolną osłonę motocykla. (Tylko dla GSX-S125)

Zgodnie z rozdziałem „DEMONTAŻ PRAWEJ OSŁONY” zdemontuj prawą osłonę boczną. (Tylko dla GSX-R125)

3. Odkręć korek wlewu oleju ①.
4. Podstaw pojemnik pod śrubę do spuszczenia oleju.

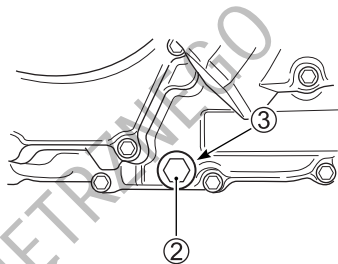

5. Przy pomocy klucza odkręć śrubę do spuszczenia oleju ② wraz z uszczelką ③ i trzymając pionowo motocykl poczekał, aż olej całkowicie spłynie.

## **▲ PRZESTROGA**

**Gończy olej silnikowy oraz rura wydechowa mogą Cię oparzyć.**

**Zaczekaj, aż korek spustowy oleju i rura wydechowa ostygną na tyle, byś mógł dotknąć ich gołą ręką.**



## **⚠ OSTRZEŻENIE**

Dzieci i zwierzęta mogą się zatruci polykając olej lub jego związki. Wielokrotny i długotrwały kontakt ze użytym olejem prowadzić może do raka skóry. Nawet krótkotrwały kontakt z olejem prowadzić może do podrażnienia skóry.

Oleje należy trzymać z dala od dzieci i zwierząt. Przy wymianie oleju należy stosować ubranie ochronne z długim rękawem i wodoodporne rękawice (np. do zmywania naczyń) Miejsca na ciele zabrudzone olejem należy dokładnie umyć mydłem. Zabrudzone olejem odzież i tekstylia wymagają wyprania. Zużyty olej oraz filtr oleju należy w odpowiedni sposób zutylizować.

## **UWAGA**

Uruchamianie silnika podczas spuszczenia oleju prowadzić będzie do zerwania filmu olejowego i uszkodzenia silnika.

Podczas wymiany oleju nie korzystaj z przycisku rozrusznika elektrycznego.

### **WSKAZÓWKA:**

- *Zużyty olej należy w odpowiedni sposób zutylizować.*
- *Przed rozpoczęciem prac upewnij się, że zarówno filtr, jak i jego bezpośrednie otoczenie nie są pokryte kurzem, błotem lub innymi zanieczyszczeniami.*

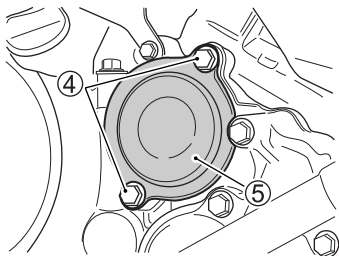

6. Wykręć śruby ④ przytrzymujące pokrywę filtra oleju ⑤.

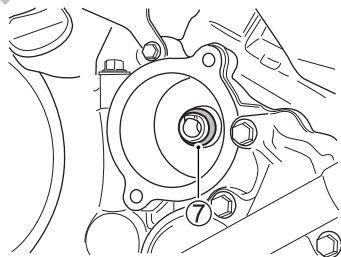
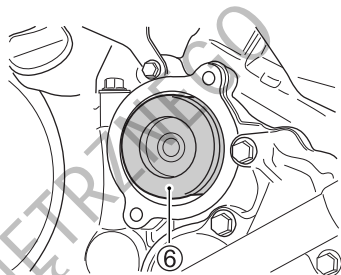

7. Filtr oleju ⑥ oraz o-ring ⑦ wymień na nowe.

## **UWAGA**

Zastosowanie filtra oleju o nieprawidłowej konstrukcji doprowadzić może do uszkodzenia silnika.

Upewnij się, że do wymiany oleju zastosowano oryginalny filtr oleju Suzuki przewidziany do twojego motocykla.

## **UWAGA**

Nieprawidłowy montaż filtra doprowadzić może do uszkodzenia silnika. Przy odwrotnie zamontowanym filtrze przepływ oleju będzie uniemożliwiony.

Filtr należy wsadzić otwartym końcem do silnika.

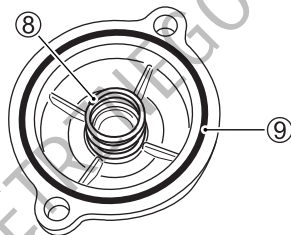

8. Przed ponownym montażem pokrywy filtra oleju upewnij się, że sprężyny filtra ⑧ i o-ring ⑨ zostały prawidłowo zamontowane.

*WSKAZÓWKA: O-ring należy zmieniać przy każdej wymianie filtra oleju.*

9. Zamontuj ponownie pokrywę filtra oleju, uważając by nie uszkodzić gwintu nakrętek.
10. Uszczelkę śruby spustowej ③ wymień na nową. Wkręć ponownie śrubę spustową ② zaopatrzoną w nową uszczelkę ③. Kluczem dynamometrycznym dokręć śrubę spustową. Wlej 1400 ml nowego oleju.

Moment dokręcenia śruby spustowej:  
18 Nm (1,8 kGm)

*WSKAZÓWKA: Przy wymianie oleju i pozostawieniu starego filtra oleju niezbędne będzie około 1300 ml oleju silnikowego.*

## **UWAGA**

**Silnik może zostać uszkodzony, gdy zastosujesz olej niezgodny ze specyfikacją Suzuki.**

**Upewnij się, że zastosowany olej jest zgodny z zaleceniami zawartymi w rozdziale „Zalecane rodzaje paliwa, oleju i płynu chłodzącego”.**

11. Zakręć korek wlewowy.
12. Postaw motocykl na zewnątrz i uruchom silnik. Pozostaw silnik na wolnych obrotach przez 3 minuty.
13. Wyłącz silnik i odczekaj trzy minuty. Sprawdź ponownie poziom oleju silnikowego. Poziom oleju możesz sprawdzić przez okienko kontrolne trzymając motocykl pionowo. Jeżeli poziom oleju znajduje się poniżej linii „L”, to uzupełnij jego poziom do linii „F”. Sprawdź silnik wokół śruby spustowej i filtra oleju pod kątem wycieków.

## ŁAŃCUCH NAPĘDOWY

Motocykl ten wyposażony jest w łańcuch napędowy ze spinką. W przypadku zużycia polecamy wymianę łańcucha w autoryzowanym serwisie Suzuki.

Przed każdą jazdą należy sprawdzać stan i naciąg łańcucha napędowego. Zawsze postępuj zgodnie z poniższą procedurą kontroli i obsługi łańcucha napędowego.

### OSTRZEŻENIE

**Jazda z łańcuchem, którego stan budzi zastrzeżenia lub jest nieprawidłowo naciągnięty może doprowadzić do wypadku.**

**Kontroluj, reguluj i smaruj łańcuch prawidłowo i przed każdą jazdą zgodnie ze wskazówkami podanymi poniżej.**

## KONTROLA ŁAŃCUCHA NAPĘDOWEGO

Podczas regularnych przeglądów trzeba sprawdzać łańcuch ze względu na:

- Luźne sworznie
- Uszkodzenia rolek
- Wysuszenie lub skorodowanie ogniw
- Zgniecenie lub zatarcie się ogniw
- Nadmierne zużycie
- Nieprawidłowy naciąg łańcucha

W przypadku wystąpienia jakichkolwiek nieprawidłowości w działaniu łańcucha napędowego należy niezwłocznie (w przypadku, gdy wiesz jak to zrobić) usunąć usterkę. Jeżeli masz wątpliwości - skonsultuj się z autoryzowanym serwisem Suzuki.

Zużycie łańcucha oznacza zwykle również zużycie kół zębatych. Skontroluj zębatki pod kątem:

- Nadmiernego zużycia zębów
- Wylamania lub uszkodzenia zębów
- Poluzowania śrub zębatek

Jeśli stwierdzisz jeden z powyższych problemów skonsultuj się z autoryzowanym serwisem Suzuki.

Stan dobry

Zużyta

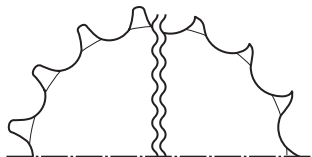

**WSKAZÓWKA:** Przy zakładaniu nowego łańcucha należy sprawdzić także obydwa koła łańcuchowe pod względem zużycia i w razie konieczności wymienić je.

## **⚠ OSTRZEŻENIE**

Nieprawidłowo wykonana wymiana łańcucha obniża bezpieczeństwo. Niedokładnie zainstalowane ogniwo łączące lub źle założona spinka łańcucha mogą rozłączyć się i doprowadzić do wypadku lub poważnego uszkodzenia silnika.

Nie stosuj łańcucha ze spinką. Wymiana łańcucha wymaga zastosowania narzędzia specjalnego oraz wysokiej jakości łańcucha bez spinki. Zwróć się do autoryzowanego serwisu Suzuki o wykonanie tej pracy.

## **CZYSZCZENIE I SMAROWANIE ŁAŃCUCHA NAPĘDOWEGO**

1. Usuń z łańcucha wszelkie zanieczyszczenia. Uważaj, by nie uszkodzić pierścieni uszczelniających.
2. Wyczyść łańcuch środkiem do czyszczenia łańcuchów lub wodą z neutralnym detergentem.

### **UWAGA**

Nieprawidłowe czyszczenie łańcucha doprowadzić może do uszkodzenia pierścieni uszczelniających i zniszczenia łańcucha.

- Nie używaj lotnych rozpuszczalników takich jak rozcieńczalniki do lakieru, nafta, benzyna.
- Nie używaj myjek ciśnieniowych do mycia łańcucha.
- Nie używaj szczotki drucianej do czyszczenia łańcucha.

3. Do czyszczenia łańcucha użyj miękkiej szczotki. Nawet przy jej użyciu zachowaj ostrożność, by nie uszkodzić uszczelnia czy łańcucha.
4. Wytrzyj łańcuch po czyszczeniu.
5. Do smarowania użyj sprayu do łańcuchów lub oleju o wysokiej lepkości (#80–90).

### **UWAGA**

Niektóre środki do czyszczenia łańcucha zawierają rozpuszczalniki i dodatki, które mogą uszkodzić uszczelniacze łańcucha.

Stosuj do smarowania spraye przeznaczone do łańcuchów z o-ringami.

6. Smaruj obydwie strony ogniw łańcucha.
7. Po smarowaniu zetrzyj resztki smaru łańcuchowego z sąsiadujących elementów.

## REGULACJA ŁUZU ŁAŃCUCHA NAPĘDOWEGO

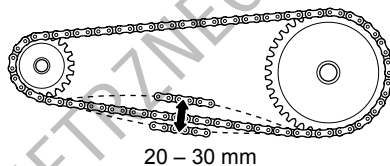

Sprawdź zwis łańcucha w środku pomiędzy zębatkami. Łańcuch, w zależności od warunków jazdy może wymagać częstszej regulacji, niż przewidziano to w planie przeglądów.



## **⚠️ OSTRZEŻENIE**

Nadmierny luz łańcucha może doprowadzić do jego spadnięcia z zębatek. Grozi to wypadkiem lub poważnym uszkodzeniem motocykla.

Kontroluj i reguluj naciąg łańcucha napędowego przed każdą jazdą.

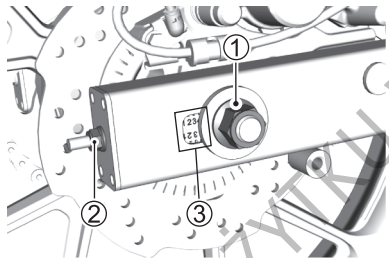

Aby sprawdzić i wyregulować luz łańcucha postępuj zgodnie z poniższą procedurą.

## **⚠️ PRZESTROGA**

Gorący tłumik może cię oparzyć. Jeszcze jakiś czas po wyłączeniu silnika, tłumik jest wystarczająco gorący, aby spowodować oparzenie po dotknięciu.

Przed regulacją łańcucha zaczekaj, aż tłumik motocykla ostygnie.

1. Ustaw motocykl na nóżce bocznej.
2. Poluzuj nakrętkę osi ①.

3. Ustaw właściwy luz za pomocą nakrętek naciągowych ②. Podczas regulacji naciągu łańcucha zębatka zdawcza przy silniku musi być w jednej płaszczyźnie z zębatką tylnego koła. Dla ułatwienia tego na wahaczu i naciągach łańcucha zrobione są oznaczenia ③, które powinny być użyte jako punkty odniesienia. Obydwie strony muszą zostać ustawione identycznie.
4. Dokręć pewnie nakrętkę osi ①.
5. Po skończonej operacji sprawdź ponownie luz łańcucha i w razie potrzeby popraw regulację.
6. Dokręć pewnie nakrętki regulacyjne naciągu łańcucha ②.

Moment dokręcenia nakrętki tylnej osi:  
65 Nm (6,5 kGm)

## HAMULCE

Motocykl ten jest wyposażony z przodu i z tyłu w hamulce tarczowe. Niezawodnie funkcjonujące hamulce są główną przesłanką bezpiecznej jazdy. Upewnij się, że kontrola hamulców przeprowadzona została zgodnie z grafikami.

## UKŁAD HAMULCOWY

### OSTRZEŻENIE

Zaniedbanie kontroli lub obsługi układu hamulcowego zwiększa ryzyko wypadku.

Sprawdź układ hamulcowy przed każdą jazdą zgodnie ze wskazówkami zawartymi w rozdziale „KONTROLA PRZED JAZDĄ”. Przeglądu układu hamulcowego dokonuj zgodnie z grafikami przeglądów.

Przed każdym wyjazdem kontroluj układ hamulcowy:

- Skontroluj stan płynu hamulcowego w zbiorniczkach.
- Sprawdź hamulce z przodu i z tyłu pod względem szczelności i braku wycieków.
- Sprawdź przewód hamulcowy pod względem nieszczelności i pęknięć.
- Sprawdź prawidłowy skok i montaż dźwigni hamulca oraz pedału hamulca.
- Sprawdź zużycie klocków hamulcowych.

### **KONTROLA PRZEWODÓW HAMULCOWYCH**

Skontroluj przewody hamulcowe i połączenia przewodów oraz szczelność układu. Przy stwierdzeniu jakiegokolwiek nieprawidłowości zwróć się do dealera Suzuki o wymianę przewodu na nowy.

### **PŁYN HAMULCOWY**

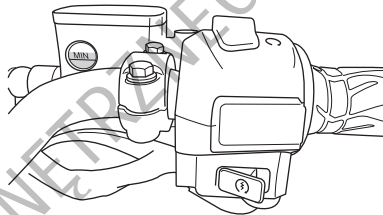

PRZÓD

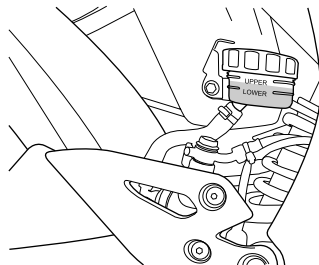

TYŁ

Kontroluj poziom płynu hamulcowego w obu zbiorniczkach: przednim i tylnym. Jeżeli poziom płynu hamulcowego w jednym ze zbiorniczków jest poniżej dolnego oznaczenia sprawdź stan zużycia klocków hamulcowych oraz szczelność układu hamulcowego.

## **⚠ OSTRZEŻENIE**

Płyn hamulcowy w przewodach stopniowo wchłania wilgoć. Woda obniża temperaturę wrzenia płynu i może prowadzić do korozji elementów układu hamulcowego (włącznie z układem ABS). Zagotowany płyn hamulcowy lub korozja układu hamulcowego prowadzić mogą do wypadku.

Aby zachować właściwe parametry układu hamulcowego wymieniaj płyn hamulcowy co 2 lata.

## **⚠ OSTRZEŻENIE**

Zastosowanie jakiegokolwiek innego płynu hamulcowego niż DOT4 z fabrycznie uszczelnionego pojemnika może doprowadzić do uszkodzenia układu hamulcowego i wypadku.

Wyczyść pokrywę zbiornika płynu przed odkręceniem. Stosuj wyłącznie płyn hamulcowy DOT4 uzupełniany jedynie ze szczelnego pojemnika. Nigdy nie stosuj innego płynu i nie mieszaj innego płynu z DOT4.

## **⚠ OSTRZEŻENIE**

Płyn hamulcowy jest szkodliwy przy połknięciu i kontakcie ze skórą. Płyn hamulcowy może być trujący dla zwierząt.

Jeżeli zostanie połknięty, nie wywoływać wymiotów. Należy wówczas jak najszybciej skontaktować się z lekarzem. W przypadku, gdy płyn hamulcowy dostanie się na skórę lub do oczu, należy je wypłukać w dużej ilości wody. Zaleca się wówczas skorzystanie z opieki medycznej. Płyn przechowuj z dala od dzieci i zwierząt.

## **UWAGA**

Rozlany płyn hamulcowy uszkodzić może elementy lakierowane i wykonane z tworzywa sztucznego.

Należy unikać uzupełniania płynu hamulcowego w obrębie powierzchni lakierowanych lub części z tworzywa sztucznego. Rozlany płyn hamulcowy zetrzyj natychmiast.

## KŁOCKI HAMULCOWE

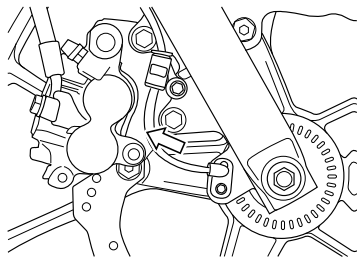

PRZÓD

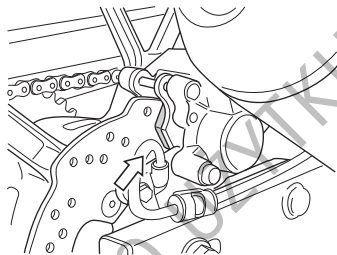

TYŁ

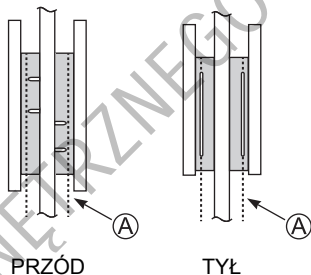

Przy kontroli klocków hamulcowych sprawdź, czy zużycie nie osiągnęło dopuszczalnej linii zużycia **A**. Jeśli przednie lub tylne klocki osiągną dopuszczalne zużycie zleć ich wymianę w autoryzowanym serwisie Suzuki.

## **⚠️ OSTRZEŻENIE**

Zaniedbanie kontroli, obsługi lub wymiany klocków hamulcowych zgodnie z zaleceniem zwiększy ryzyko wypadku.

Zlecaj wymianę klocków hamulcowych autoryzowanemu serwisowi. Pamiętaj o regularnej, przeprowadzanej wg zaleceń kontroli i obsłudze klocków hamulcowych.

## **⚠️ OSTRZEŻENIE**

Jeśli rozpoczynasz jazdę motocyklem po naprawie układu hamulcowego lub wymianie klocków hamulcowych bez kilkukrotnego naciśnięcia dźwigni hamulca, jego działanie może być mało skuteczne i doprowadzić do wypadku.

Po naprawie układu hamulcowego lub wymianie klocków hamulcowych jazdę można rozpocząć dopiero po kilkukrotnym naciśnięciu dźwigni i pedału hamulca gwarantującym prawidłowe ułożenie się klocków względem tarczy hamulcowej. Zapewni to prawidłowy skok obydwu dźwigni hamulcowych i pewne działanie hamulców.

*WSKAZÓWKA: Nie należy uruchamiać hamulców, jeżeli klocki hamulcowe nie są zamontowane. Ponowne wciśnięcie tłoków jest wówczas trudne. Może również dojść do wycieku płynu hamulcowego.*

## **⚠ OSTRZEŻENIE**

Wymiana pojedynczego klocka hamulcowego doprowadzi do nierównomiernego działania hamulca.

Wymieniaj bezwzględnie klocki jako zestaw.

### **REGULACJA POŁOŻENIA PEDAŁU HAMULCA TYLNEGO**

Należy przestrzegać prawidłowego położenia pedału hamulca. Niewłaściwe położenie pedału spowoduje przyspieszone zużycie klocków i tarczy hamulcowej. Regulacja położenia pedału hamulca tylnego przebiega w następujący sposób:

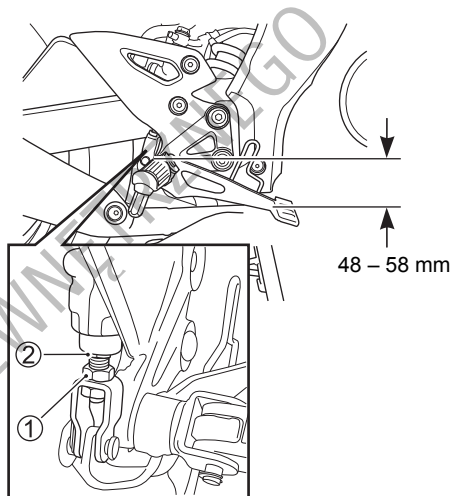

1. Odkręć śrubę zabezpieczającą ① i ustaw śrubą regulacyjną ② właściwe położenie pedału hamulca wynoszące 48 – 58 mm poniżej górnej krawędzi podnóżka.



2. Dokręć ponownie przeciwnakrętkę ①, zabezpieczając położenie śruby ②.

## **UWAGA**

Nieprawidłowe ustawienie pedału hamulca koła tylnego może być przyczyną stałego ocierania klocków hamulcowych o tarczę hamulca, co w rezultacie doprowadzi do zniszczenia tarczy oraz klocków hamulcowych.

Postępuj zgodnie z podaną procedurą regulacji położenia pedału hamulca.

## **WŁĄCZNIK ŚWIATŁA STOP HAMULCA TYLNEGO**

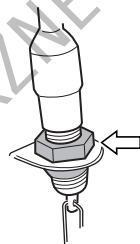

Aby ustawić prawidłowe położenie włącznika, unieruchom go i śrubę regulacyjną ustaw tak, aby światło hamulca zapalało się w momencie wycucia lekkiego oporu przy naciskaniu pedału hamulca.

**⚠ OSTRZEŻENIE**

Opony w twoim motocyklu stanowią decydujący łącznik pomiędzy podłożem a pojazdem. Nieprzestrzeganie poniższych ostrzeżeń dotyczących opon może doprowadzić do wypadku.

- Kontroluj stan i ciśnienie opon; ustaw prawidłowe ciśnienie przed każdą jazdą.
- Nie przeciążaj motocykla.
- Wymieniaj opony, kiedy osiągną granice zużycia, zauważysz uszkodzenia takie jak przecięcia lub pęknięcia.
- Używaj rozmiaru i typu opon zgodnie ze specyfikacją zawartą w niniejszej instrukcji.
- Po założeniu nowej opony zleć zawsze wyważenie koła.
- Przeczytaj uważnie tę część instrukcji.

**⚠ OSTRZEŻENIE**

Zaniedbanie prawidłowego dotarcia opon może doprowadzić do poślizgu i utraty kontroli nad pojazdem, co w rezultacie grozi wypadkiem.

Zachowaj szczególną ostrożność przy jeździe na nowych oponach. Przeprowadź prawidłowe docieranie opon opisane w rozdziale „DOCIERANIE I KONTROLA PRZED JAZDĄ”. Unikaj podczas pierwszych 160 km gwałtownych przyspieszeń, hamowań i głębokiego pochylania się w zakrętach.

## CIŚNIENIE W OPONACH I OBCIĄŻENIE

Właściwe ciśnienie i obciążenie opon jest istotnym czynnikiem wpływającym na prowadzenie motocykla. Przeciążenie opon doprowadzić może do ich uszkodzenia i utraty panowania nad pojazdem.

Ciśnienie powietrza w oponach należy sprawdzać każdego dnia przed jazdą (wg podanej poniżej tabeli). Ciśnienie należy sprawdzać wyłącznie przed jazdą. Po jeździe nagrzane opony wykazywać będą wyższe ciśnienie.

Zbyt niskie ciśnienie opon wpływa negatywnie na właściwości jezdne, szczególnie na zakrętach, jak również na trwałość ogumienia. Zbyt wysokie ciśnienie powietrza w oponie sprawia, iż tylko część bieżnika styka się z podłożem, co może prowadzić do poślizgu i utraty kontroli nad pojazdem.

## Ciśnienie powietrza przy zimnych oponach

	SOLO	Z PASAŻEREM
PRZÓD	175 kPa 1,75 kG/cm <sup>2</sup> 25 psi	175 kPa 1,75 kG/cm <sup>2</sup> 25 psi
TYŁ	200 kPa 2,00 kG/cm <sup>2</sup> 29 psi	200 kPa 2,00 kG/cm <sup>2</sup> 29 psi

*WSKAZÓWKA: Po stwierdzeniu ubytku ciśnienia należy skontrolować oponę pod kątem uszkodzeń np. wbitych gwoździ. Opony bezdętkowe czasami tracą ciśnienie bardzo powoli.*

## TYP I STAN OPON

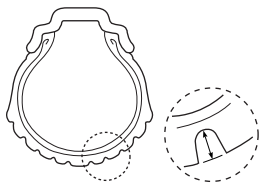

Właściwy typ opon oraz ich dobry stan wpływają na właściwości jezdne motocykla. Zbyt zużyte opony są podatniejsze na uszkodzenia i stwarzać mogą zagrożenie utraty kontroli nad pojazdem, zmieniają również właściwości jezdne motocykla.

Stan ogumienia sprawdzaj każdego dnia przed jazdą. W przypadku, gdy widoczne są zewnętrzne zmiany stanu opon tj. rysy, pęknięcia lub głębokość bieżnika jest mniejsza niż 1,6 mm dla przedniej opony i 1,6 mm dla opony tylnej, wymień oponę na nową.

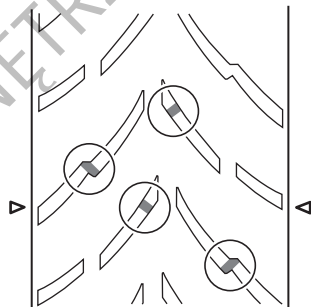

**WSKAZÓWKA:** Trójkątne znaki wskazują na oponie miejsca nadlania wskaźników zużycia bieżnika opony. Zetknięcie się w/w wskaźników z podłożem oznacza osiągnięcie dopuszczalnego zużycia opony.

Przy wymianie opony należy stosować się do typu i rozmiaru podanego poniżej. Zastosowanie opony innego typu lub rozmiaru doprowadzić może do pogorszenia własności jezdnych motocykla i do utraty panowania nad pojazdem.

	PRZÓD	TYŁ
ROZMIAR	90/80-17M/C 46S	130/70-17M/C 62S
TYP	DUNLOP D102FA J	DUNLOP D102A J

Upewnij się, że po naprawie i wymianie opony koło zostało wyważone. Właściwe wyważenie koła ma bardzo duże znaczenie. Przy źle wyważonym kole kontakt opony z powierzchnią drogi nie jest stabilny. Następuje również szybsze zużycie opony.

## OSTRZEŻENIE

Użycie opony, która została źle naprawiona lub zainstalowana, może przyczynić się do utraty kontroli nad motocyklem i nadmiernego zużycia opony.

- W przypadku naprawy, wymiany opony czy też wyważania koła Suzuki zaleca, aby prace te zostały wykonane przez autoryzowany serwis Suzuki, którego pracownicy dysponują specjalistycznym sprzętem i doświadczeniem.
- Opony muszą być zawsze montowane zgodnie z kierunkiem wskazanym przez strzałkę na powłoce opony.

## OSTRZEŻENIE

Nieprzestrzeganie poniższych instrukcji dotyczących opon bezdętkowych doprowadzić może do wypadku. Opony bezdętkowe wymagają innego rodzaju technologii napraw niż opony z dętkami.

- Stopka opony i felga muszą przylegać do siebie z zachowaniem szczelności. Uszkodzenie stopki opony lub wewnętrznej powierzchni felgi powoduje nieszczelność. Przy ściąganiu lub nakładaniu opony należy więc zachować szczególną ostrożność. W celu uniknięcia uszkodzeń należy używać specjalnych dźwigni do montażu opon i ochraniaczy na felgi lub specjalnych maszyn do montażu opon.
- Uszkodzenia opon bezdętkowych są w ten sposób naprawiane, że oponę ściąga się i wewnątrz nakłada się łatę.

- Nie stosuj zewnętrznych zestawów naprawczych, gdyż siły działające na oponę przy zakręcaniu mogą spowodować brak szczelności przy zastosowaniu tego typu naprawy.
- Po założeniu naprawionej opony przez 24 godziny po naprawie nie przekraczaj 80 km/h i 130 km/h później. Unika się w ten sposób nadmiernego nagrzania się opony, co może prowadzić do uszkodzenia naprawianego miejsca i spadku ciśnienia w oponie.
- Oponę należy wymienić, jeśli uszkodzony został bok opony lub uszkodzenie profilu opony jest większe niż 6 mm. Tego typu uszkodzenia nie dają się naprawić w sposób zapewniający należyte bezpieczeństwo.

## WŁĄCZNIK ZAPŁONU PRZY NÓŻCE BOCZNEJ

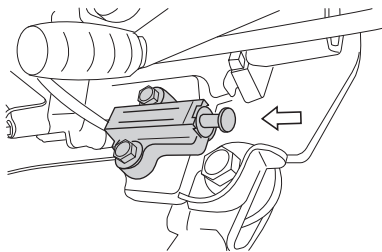

Prawidłowe funkcjonowanie tego wyłącznika należy sprawdzić w sposób następujący:

1. Usiądź w normalnej pozycji do jazdy na motocyklu ze złożoną nóżką boczną.
2. Włącz pierwszy bieg, przytrzymaj dźwignię sprzęgła w pozycji wysprzęglonej i uruchom silnik.
3. W stanie wysprzęglonym wystaw nóżkę boczną, jak do podparcia.

Jeżeli silnik przy rozłożonej nóżce gaśnie to znaczy, że wyłącznik blokady nóżki bocznej funkcjonuje w sposób prawidłowy. Dalsza praca silnika świadczy o nieprawidłowym działaniu opisywanego wyłącznika. W takiej sytuacji zwróć się do autoryzowanego serwisu Suzuki w celu usunięcia usterki.

### **▲ OSTRZEŻENIE**

**Nieprawidłowe działanie wyłącznika przy nóżce bocznej grozi ruszeniem motocyklem z rozłożoną nóżką boczną. Może to zakłócić kierowanie motocyklem i doprowadzić podczas skrętu w lewo do utraty panowania nad pojazdem.**

**Przed jazdą sprawdź działanie wyłącznika blokady zapłonu nóżki bocznej. Przed ruszeniem sprawdź, czy nóżka boczna została całkowicie złożona.**

## DEMONTAŻ PRZEDNIEGO KOŁA

1. Ustaw motocykl na nóżce bocznej.

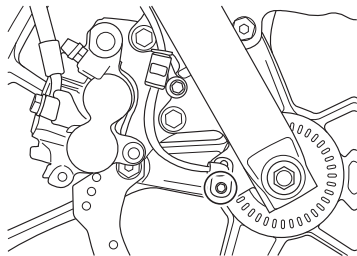

2. Odkręć śrubę i zdemontuj czujnik prędkości koła przedniego.

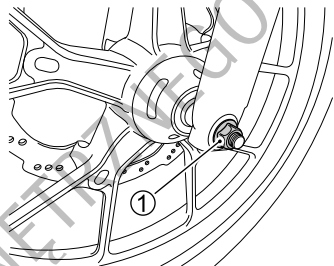

3. Odkręć nakrętkę osi koła przedniego ①.
4. Ostrożnie umieść pod silnikiem podnośnik i unieś przednie koło w powietrze.



## UWAGA

Niewłaściwe użycie podnośnika może spowodować uszkodzenie osłony.

W czasie podnoszenia motocykla nie podkładaj podnośnika pod dolną część osłony.

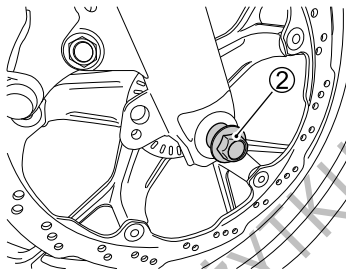

5. Wyciągnij oś koła przedniego ②.

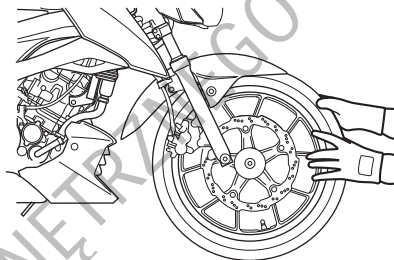

6. Wyciągnij do przodu koło przednie.

*WSKAZÓWKA: Przy zdjętym zacisku nie naciskaj dźwigni hamulca przedniego. Ponowne ułożenie klocków jest wówczas trudne, jak również może dojść do wycieku płynu hamulcowego.*

7. Zamontowanie koła przebiega w kolejności odwrotnej od opisanej powyżej.
8. Po zamontowaniu koła naciśnij kilkakrotnie hamulec przedni i ustaw prawidłowe położenie dźwigni hamulca.

## **⚠ OSTRZEŻENIE**

Zaniedbanie prawidłowego ustawienia klocków hamulcowych po montażu koła może spowodować nieprawidłowe działanie hamulców i doprowadzić do wypadku.

Przed jazdą należy kilkakrotnie nacisnąć dźwignię hamulca, co spowoduje prawidłowe ułożenie się klocków hamulcowych i zapewni odpowiedni luz dźwigni. Sprawdź też, czy koło obraca się swobodnie.

## **⚠ OSTRZEŻENIE**

Zamontowanie koła w przeciwnym kierunku obracania może pogorszyć właściwości jezdne pojazdu i w rezultacie doprowadzić do wypadku. Opona zastosowana w tym motocyklu posiada określony kierunek obracania się.

Przy montażu koła sprawdź kierunek obracania się opony oznaczony strzałką na jej boku.

## **⚠ OSTRZEŻENIE**

Niewłaściwe dokręcenie nakrętek i śrub może doprowadzić do wypadku.

Nakrętki i śruby powinny być dokręcone według odpowiedniej specyfikacji. W przypadku jakichkolwiek wątpliwości należy skontaktować się z autoryzowanym serwisem Suzuki.

Moment dokręcenia przedniej osi:  
44 Nm (4,4 kGm)

## DEMONTAŻ KOŁA TYLNEGO

### **⚠ PRZESTROGA**

Gorący tłumik może cię oparzyć.

Aby uniknąć oparzenia zaczekaj z odkręceniem nakrętki osi aż układ wydechowy ostygnie.

### **UWAGA**

Demontaż koła tylnego bez zastosowania akcesoryjnej podstawki może doprowadzić do wywrócenia się i uszkodzenia motocykla.

Nie przystępuj do demontażu koła na drodze. Demontaż koła przeprowadź jedynie w serwisie wyposażonym w odpowiednią podstawkę akcesoryjną.

1. Ustaw motocykl na nóżce bocznej.

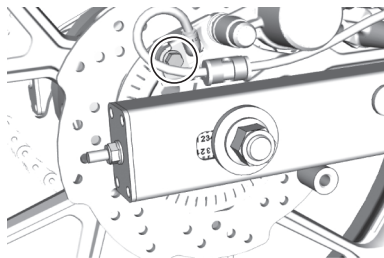

2. Odkręć śrubę mocującą i zdemontuj czujnik prędkości koła tylnego.

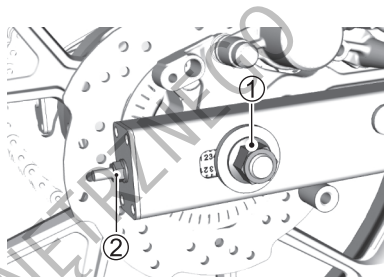

3. Odkręć nakrętkę ① osi tylnego koła.
4. Umieść akcesoryjną podstawkę lub zbliżony stojak pod wahaczem i unieś nieco koło tylne nad ziemię.
5. Poluzuj obydwie nakrętki regulacyjne naciągu łańcucha ②.

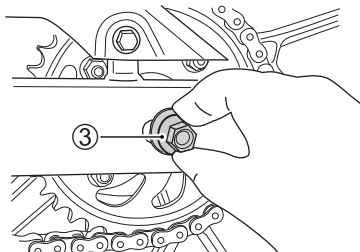

6. Wyjmij oś koła ③.

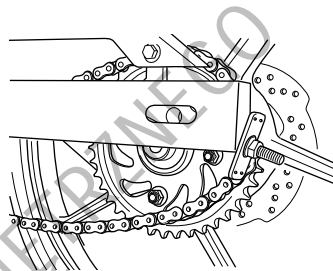

7. Przesuń koło do przodu i zdejmij łańcuch z zębátky.

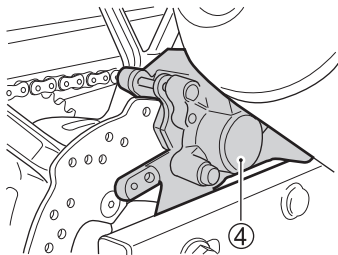

8. Zdemontuj zespół zacisku tylnego hamulca ④.

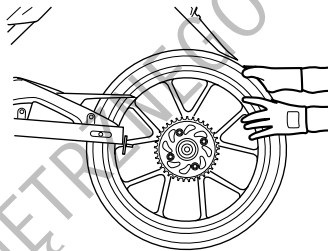

9. Wyjmij koło do tyłu.

*WSKAZÓWKA: Przy zdemontowanym kole tylnym nie naciskaj pedału hamulca tylnego. Ponowne ułożenie klocków zacisku jest wówczas bardzo trudne.*

10. Zamontowanie koła przebiega w kolejności odwrotnej od opisanej powyżej.  
11. Naciągnij prawidłowo łańcuch napędowy.  
12. Po montażu koła naciśnij kilkakrotnie hamulec i skontroluj jego działanie.

## **⚠ OSTRZEŻENIE**

Zaniedbanie regulacji naciągu łańcucha i prawidłowego dokręcenia śrub i nakrętek może doprowadzić do wypadku.

- Po zamontowaniu koła należy wyregulować naciąg łańcucha napędowego zgodnie z zaleceniami zawartymi w rozdziale „REGULACJA NACIĄGU ŁAŃCUCHA NAPĘDOWEGO”.
- Dokręć śruby i nakrętki z przewidzianym momentem. Jeśli nie jesteś w stanie samodzielnie wykonać tej pracy, zwróć się do autoryzowanego serwisu Suzuki po pomoc.

Moment dokręcenia nakrętki tylnej osi:  
65 Nm (6,5 kGm)

## **⚠ OSTRZEŻENIE**

Zaniedbanie prawidłowego ustawienia klocków hamulcowych po montażu koła może spowodować nieprawidłowe działanie hamulców i doprowadzić do wypadku.

Jazdę motocyklem można rozpocząć po kilkukrotnym naciśnięciu pedału hamulca, co zapewni prawidłowe ułożenie się klocków i odpowiedni luz pedału. Sprawdź też, czy koło obraca się swobodnie.

## WYMIANA ŻARÓWEK

Moc każdej żarówki jest opisana na jej cokole i w tabeli poniżej. Przy wymianie przepalanej żarówki stosuj identyczną jak podana w tabeli. Zastosowanie żarówki o mocy innej niż zalecana doprowadzić może do przeciążenia instalacji elektrycznej lub do przedwczesnego uszkodzenia żarówki.

### **UWAGA**

**Zastosowanie żarówek o niewłaściwej mocy może spowodować uszkodzenie instalacji elektrycznej bądź skrócić żywotność żarówki.**

**Należy zawsze stosować wyłącznie zalecane żarówki.**

Światła przednie	LED
Światło pozycyjne	LED
Kierunkowskaz przedni	12V 10W × 2
Kierunkowskaz tylny	12V 10W × 2
Światło hamowania / tylne	12V 21/5W
Oświetlenie tablicy rejestracyjnej	LED

### **OŚWIETLENIE LEDOWE**

Motocykl ten wyposażony jest w oświetlenie LED. Lampy LED występują jako cały podzespół i wymiana pojedynczej żarówki LED nie jest możliwa. Jeśli nie można uruchomić światła LED, skonsultuj się z twoim dealerem Suzuki.



## KIERUNKOWSKAZY

Aby wymienić żarówkę światła kierunkowskazu przedniego postępuj zgodnie z poniższymi wskazówkami:

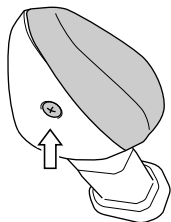

1. Odkręć śrubę mocującą i zdejmij klosz lampy.

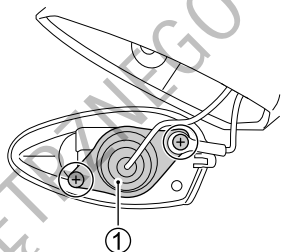

2. Odkręć śrubę i zdemontuj oprawkę żarówki ①.

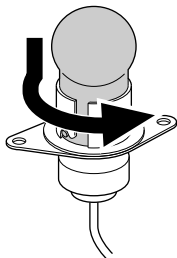

3. Naciśnij żarówkę, przekręć w lewo i wyciągnij.
4. Aby zamontować nową żarówkę włóż ją do oprawki i naciskając przekręć w prawo.

## **UWAGA**

Zbyt mocne dokręcenie śruby klosza doprowadzić może do jego pęknięcia.

Dokręć śrubę do chwili wyczuwalnego oporu.

## USTAWIENIE PROMIENIA REFLEKTORA

W razie konieczności, promień reflektora może zostać przestawiony w pionie i w poziomie.

### Ustawienie pionowe promienia reflektora

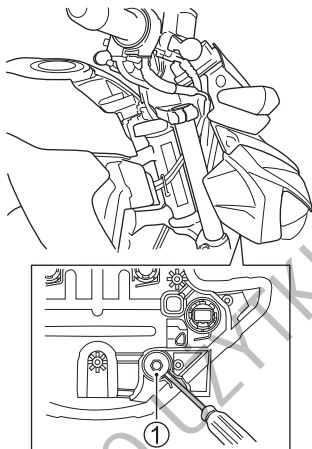

GSX-S125

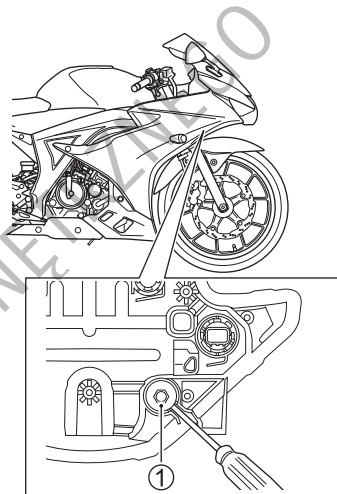

GSX-R125

Śrubę regulacyjną ① wkręcaj lub wykręcaj w zależności od potrzeb.

## ŚWIATŁO HAMOWANIA / ŚWIATŁO TYLNE

Aby wymienić żarówkę światła hamowania / światła tylnego postępuj następująco:

1. Zgodnie z rozdziałem „ZAMEK SIEDZISKA I UCHWYTY NA KASK” otwórz tylne siedzisko.

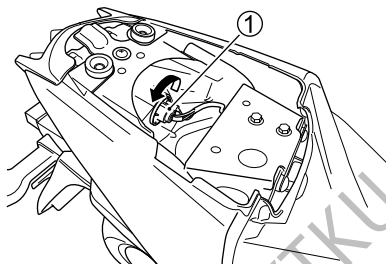

2. Oprawkę żarówki ① przekręć w kierunku przeciwnym do ruchu wskazówek zegara i wyjmij.

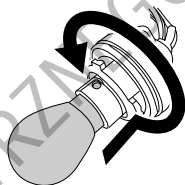

3. Naciśnij żarówkę, przekręć w lewo i wyciągnij.
4. Aby zamontować nową żarówkę włóż ją do oprawki i naciskając przekręć w prawo.

## BEZPIECZNIKI

Jeśli jakiś komponent elektryczny w twoim motocyklu przestanie działać, jako pierwszą rzecz skontroluj, czy nie przepalił się bezpiecznik. Obwody elektryczne motocykla zabezpieczone są przed przeciążeniem bezpiecznikami.

Jeśli stwierdzisz przepalony bezpiecznik, to przed jego wymianą należy skontrolować i usunąć przyczynę przepalenia. W kwestii kontroli i naprawy instalacji elektrycznej skonsultuj się ze swoim dealerem Suzuki.

## OSTRZEŻENIE

Zastosowanie bezpiecznika o niewłaściwym amperażu, aluminiowej folii w jego zastępstwie lub drutu zamiast bezpiecznika może poważnie uszkodzić instalację elektryczną motocykla i doprowadzić do pożaru. Przepalony bezpiecznik zastępuj identycznym.

Ponowne przepalenie bezpiecznika krótko po wymianie świadczyć może o nieusunięciu przyczyny zwarcia. Skonsultuj się natychmiast z autoryzowanym serwisem Suzuki.

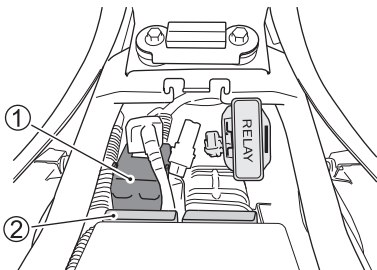

Bezpiecznik główny znajduje się pod przednim siedziskiem. Jeden zapasowy bezpiecznik główny 20 A znajduje się w skrzynce przekaźników.

Bezpieczniki znajdują się pod przednim siedziskiem. Dwa zapasowe bezpieczniki (jeden 10 A i jeden 15 A) znajdują się w skrzynce bezpieczników ②.

## LISTA BEZPIECZNIKÓW

- Bezpiecznik 20 A MAIN zabezpiecza wszystkie obwody elektryczne.
- Bezpiecznik 15 A SUB zabezpiecza sygnał dźwiękowy, przekaźnik wentylatora, światła kierunkowskazów, światło tylne, światło hamowania, światło pozycyjne, oświetlenie tablicy rejestracyjnej i prędkościomierz.
- Bezpiecznik 10 A FAN chroni silnik wentylatora.
- Bezpiecznik 15 A ABS MOTOR chroni system ABS.
- Bezpiecznik 10 A ABS VALVE chroni system ABS.
- Bezpiecznik 10 A PARK zabezpiecza oświetlenie tablicy rejestracyjnej, światła tylne i światła kierunkowskazów.

## KATALIZATOR

Celem stosowania katalizatora jest zmniejszenie emisji substancji toksycznych z układu wydechowego motocykla. Zabronione jest stosowanie benzyny ołowiowej przy układzie wydechowym wyposażonym w katalizator. Ołów uszkodzi czynne składniki katalizatora zmniejszające emisję.

Katalizator jest tak zaprojektowany, by przy stosowaniu benzyny bezołowiowej, w normalnych warunkach użytkowania wystarczał na całe życie motocykla. Katalizator nie wymaga specjalnej obsługi. Jednakże istotne jest dla prawidłowego działania katalizatora utrzymywanie silnika w dobrej kondycji. Wypadanie zapłonów nieprawidłowo wyregulowanego silnika doprowadzić może do przegrzania katalizatora, a zarazem do zniszczenia zarówno jego, jak i innych komponentów motocykla.

## OSTRZEŻENIE

**Jeśli operujesz motocyklem w obszarze substancji łatwopalnych, takich jak sucha trawa lub liście – mogą one zetknąć się z katalizatorem lub gorącym wydechem. To może wzniecić pożar.**

**Unikaj parkowania lub przemieszczania motocykla po miejscach ułatwionego kontaktu z łatwopalnym podłożem.**

## **UWAGA**

Nieprawidłowa obsługa motocykla może doprowadzić do uszkodzenia katalizatora lub innych komponentów.

Aby uniknąć uszkodzenia katalizatora lub powiązanych podzespołów przestrzegaj poniższych ostrzeżeń:

- Utrzymuj silnik w dobrym stanie technicznym.
- W przypadku usterki silnika, zwłaszcza polegającej na wypadaniu zapłonu lub utracie mocy zatrzymaj się i wyłącz silnik. Usuń usterkę niezwłocznie.
- Nie wyłączaj silnika lub zapłonu, gdy bieg jest włączony, a motocykl porusza się.

- Nie próbuj uruchamiać silnika „na popych” lub zjeżdżając w dół.
- Nie uruchamiaj silnika z odłączonym przewodem wysokiego napięcia (jak podczas testów diagnostycznych).
- Nie pozostawiaj silnika na wolnych obrotach, jeśli są one nieprawidłowe lub silnik ma inną usterkę.
- Nie dopuszczaj do sytuacji jazdy z niemal całkowicie opróżnionym zbiornikiem paliwa.



## ZŁĄCZE DIAGNOSTYCZNE

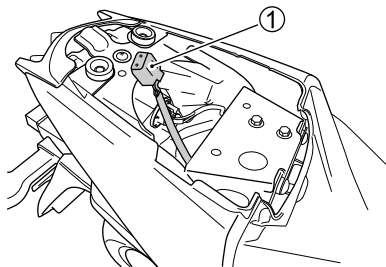

Złącze diagnostyczne ① umieszczone zostało pod tylnym siedziskiem.

*WSKAZÓWKA: Złącze diagnostyczne wykorzystywane jest przez autoryzowany serwis Suzuki.*



DO UŻYTKU WNIĘTRZNEGO



## USTERKI I ICH USUWANIE

---

KONTROLA UKŁADU ZASILANIA .....	7-2
KONTROLA UKŁADU ZAPŁONOWEGO .....	7-3
GAŚNIĘCIE SILNIKA .....	7-4

## USTERKI I ICH USUWANIE

Wskazówki zamieszczone poniżej mogą okazać się pomocne przy usuwaniu przyczyny prostych usterek.

### **UWAGA**

**Nieprawidłowo przeprowadzone naprawy lub regulacje mogą doprowadzić do uszkodzenia motocykla zamiast do usunięcia usterki. Takie uszkodzenie nie będzie objęte gwarancją.**

**Jeśli nie jesteś pewien, co do metody postępowania czy też diagnozowania usterki, skontaktuj się z autoryzowanym serwisem Suzuki.**

Jeśli nie możesz uruchomić silnika, zastosuj następującą procedurę w celu określenia przyczyny niesprawności:

## KONTROLA UKŁADU ZASILANIA

Jeśli na wyświetlaczu zapali się kontrolka usterki silnika informując o usterce w układzie zasilania dostarcz motocykl do autoryzowanego serwisu Suzuki. Sprawdź w rozdziale „ZESTAW ZEGARÓW” znaczenie komunikatu dotyczącego kontrolki usterki silnika.

## KONTROLA UKŁADU ZAPŁONOWEGO

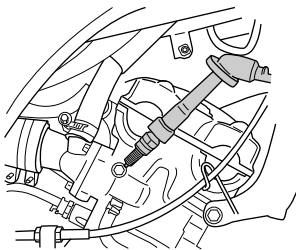

1. Wykręć świecę zapłonową i połącz ją ponownie z fajką.
2. Za pośrednictwem fajki trzymaj świecę mocno przyciśniętą do silnika i przełącz włącznik główny do położenia „ $\text{O}$ ”, wyłącznik silnika przestaw do pozycji „ $\text{O}$  (ON)”, wrzucić bieg jałowy. Naciśnij przycisk rozrusznika. Jeżeli układ zapłonowy właściwie funkcjonuje, to podczas rozruchu między elektrodami przeskoczy niebieska iskra.

3. Jeżeli iskra nie pojawia się wyczyść lub wymień świecę zapłonową. Powtórz powyższą procedurę.
4. Jeśli nadal nie ma iskry skonsultuj się z autoryzowanym serwisem Suzuki.

### **▲ OSTRZEŻENIE**

Nieprawidłowe przeprowadzenie tego testu stwarza zagrożenie. Jeśli nie jesteś pewien procedury, możesz zostać porażony prądem.

Nie przeprowadzaj tej kontroli, jeśli nie jesteś obeznany z procedurą. Nie trzymaj świecy zbyt blisko otworu głowicy cylindra podczas wykonywania testu. Nie przeprowadzaj tej kontroli jeśli masz problem z sercem lub posiadasz rozrusznik serca.

## GAŚNIĘCIE SILNIKA

1. Sprawdź stan paliwa w zbiorniku.
2. Jeśli na wyświetlaczu zapali się kontrolka usterki silnika informując o usterce w układzie zasilania dostarcz motocykl do autoryzowanego serwisu Suzuki. Sprawdź w rozdziale „ZESTAW ZEGARÓW” znaczenie komunikatu dotyczącego kontrolki usterki silnika.
3. Skontroluj układ zapłonowy pod kątem prawidłowej iskry.
4. Sprawdź prędkość obrotową silnika na biegu jałowym. Prawidłowe wolne obroty powinny zawierać się w przedziale 1600 – 1800 obr/min.



# PRZECHOWYWANIE I CZYSZCZENIE MOTOCYKLA

---

PRZECHOWYWANIE MOTOCYKLA .....	8-2
PRZYGOTOWANIE DO JAZDY PO DŁUŻSZYM POSTOJU .....	8-3
ZAPOBIEGANIE KOROZJI .....	8-4
CZYSZCZENIE MOTOCYKLA .....	8-5
KONTROLA PO CZYSZCZENIU .....	8-9

# PRZECHOWYWANIE I CZYSZCZENIE MOTOCYKLA

## PRZECHOWYWANIE MOTOCYKLA

Jeżeli motocykl przez dłuższy czas nie będzie używany np. w okresie zimy lub z innych powodów, to należy go do tego w sposób szczególny przygotować. Z tego powodu zaleca się powierzenie tej pracy autoryzowanemu serwisowi Suzuki. Jeśli chcesz przygotować samodzielnie motocykl do dłuższego postoju postępuj według podanych poniżej zasad.

## MOTOCYKL

Wyczyść cały motocykl. Ustaw motocykl na nóżce bocznej na pewnym, płaskim podłożu, gdzie nie wywróci się. Skręć kierownicę do oporu w lewo, zablokuj ją i wyjmij kluczyk zapłonowy (GSX-S125, GSX-R125 dla Bliskiego Wschodu).

## PALIWO

1. Zbiornik paliwa napełnij po brzezi benzyną ze stabilizatorem rekomendowanym przez producenta w/w środka.
2. Uruchom silnik na kilka minut, tak by paliwo ze stabilizatorem napełniło układ zasilania.

## SILNIK

1. Przez otwór świecy zapłonowej wlej do każdego cylindra jedną łyżeczkę oleju silnikowego. Świecę ponownie wkręć i przekręć kilkakrotnie silnik bez zapłonu.
2. Olej silnikowy starannie i całkowicie spuść, a następnie napełnij silnik nowym olejem, aż do korka wlewowego.
3. Zatkaj np. tłustą szmatką wlot powietrza do filtra powietrza i końcówkę tłumika, tak, by ograniczyć dostęp wilgoci do silnika.

## AKUMULATOR

1. Wymontuj akumulator z motocykla zgodnie z rozdziałem „AKUMULATOR”.
2. Przy użyciu łagodnego środka umyj z zewnątrz akumulator i usuń korozję z



jego zacisków oraz końcówek wiązki elektrycznej.

3. Akumulator przechowuj w pomieszczeniu o dodatniej temperaturze.

## **OPONY**

Opony napompuj do ich normalnego ciśnienia.

## **CZĘŚCI ZEWNĘTRZNE**

- Wszystkie części z tworzywa sztucznego i gumowe zakonserwuj środkiem do pielęgnacji gumy.
- Wszystkie nielakierowane części zakonserwuj środkiem antykorozyjnym.
- Powierzchnie lakierowane zakonserwuj środkami do pielęgnacji i polerowania lakierów samochodowych.

## **OBSŁUGA PODCZAS PRZECHOWYWANIA**

Raz w miesiącu należy doładowywać akumulator zgodnie ze specyfikacją. Jeśli nie jesteś w stanie naładować akumulatora skonsultuj się z twoim autoryzowanym dealerem Suzuki.

## **PRZYGOTOWANIE DO JAZDY PO DŁUŻSZYM POSTOJU**

1. Wyczyść cały motocykl.
2. Wyjmij zatyczki z filtra powietrza i tłumika.
3. Spuść olej silnikowy. Zamontuj nowy filtr oleju i zgodnie z instrukcją obsługi napełnij silnik nowym olejem.
4. Wymontuj świecę zapłonową. Włącz najwyższy bieg i obracając tylnym kołem porusz wał korbowy silnika. Wkręć ponownie świecę zapłonową.
5. Ponownie zamontuj akumulator.
6. Upewnij się, że motocykl jest prawidłowo nasmarowany.
7. Przeprowadź wszystkie czynności zgodnie z rozdziałem „KONTROLA PRZED JAZDĄ”.
8. Uruchom silnik zgodnie z zaleceniami instrukcji obsługi.

## **ZAPOBIEGANIE KOROZJI**

Niezwykle ważne jest dbanie o motocykl i zabezpieczanie go przed korozją, tak, by z upływem lat nie pogarszał się jego wygląd.

### **Ważne informacje o korozji**

Najczęstsze przyczyny korozji to:

- Nagromadzenie w miejscach ciężko dostępnych soli z drogi, zanieczyszczeń akumulujących wilgoć lub zabrudzenie chemikaliami.
- Odpryski, zarysowania lub inne uszkodzenia, które należałoby zabezpieczyć lub polakierować powstałe w wyniku drobnych uszkodzeń, uderzeń kamieni i żwiru.

Sól pochodząca z dróg, morskie powietrze, zanieczyszczenia przemysłowe i wysoka wilgotność są czynnikami powodującymi powstawanie korozji.

### **Jak zabezpieczyć motocykl przed korozją?**

- Myj motocykl regularnie, przynajmniej raz w miesiącu. Utrzymuj motocykl tak czysty i suchy jak to tylko możliwe.
- Czyść miejsca zabrudzone obcymi substancjami. Substancje takie jak sól z drogi, chemikalia, olej z drogi, substancje smoliste, żywice z drzew, odchody ptasie i opady przemysłowe mogą uszkodzić zewnętrzne powierzchnie motocykla. Należy je usuwać tak szybko, jak to tylko możliwe. Jeśli oczyszczenie z nich motocykla jest trudne, konieczne może się okazać zastosowanie dodatkowego środka czyszczącego. Przy jego zastosowaniu postępuj zgodnie z zaleceniami producenta środka.
- Naprawiaj uszkodzone miejsca jak najszybciej. Kontroluj uważnie powierzchnie lakierowane pod kątem uszkodzeń. Jeśli stwierdzisz odprysk lub rysę zabezpiecz ją natychmiast lakierem zaprawkowym. Jeśli odpryski lub zarysowania

- przeszły do gołego metalu, naprawę powinien wykonać dealer Suzuki.
- Motocykl przechowuj w suchym, dobrze wentylowanym pomieszczeniu. Jeśli myjesz motocykl często w garażu lub jeśli parkujesz często mokry motocykl w garażu, garaż może być zawilgocony. Wysoka wilgotność może przyspieszyć korozję. Mokry motocykl może korodować nawet w ogrzewanym garażu, jeśli jest tam niewystarczająca wentylacja.
  - Przykryj motocykl. Wystawienie elementów lakierowanych, wykonanych z tworzywa i szyb osłon i zegarów na działanie południowego słońca może doprowadzić do odbarwień i zmatowień. Przykrycie motocykla wysokiej jakości, oddychającym pokrowcem zabezpieczy go przed działaniem szkodliwego promieniowania UV, jak również zmniejszy ilość kurzu i zanieczyszczeń z powietrza osiadających na pojeździe. Dealer Suzuki pomoże ci dobrać prawidłowy pokrowiec dla twojego motocykla.

## CZYSZCZENIE MOTOCYKLA

### MYCIE MOTOCYKLA

Podczas mycia motocykla postępuj wg poniższej instrukcji.

1. Usuń pod bieżącą wodą brud i błoto. Użyj miękkiej gąbki lub szczotki. Nie stosuj do mycia twardych przedmiotów, które mogłyby porysować lakier.
2. Umyj cały motocykl neutralnym detergentem za pomocą gąbki lub miękkiej szmatki. Gąbkę lub szmatkę należy często zanurzać w wodzie z płynem.

*WSKAZÓWKA: Po jeździe po zasolonych ulicach lub wzdłuż wybrzeża morskiego umyj niezwłocznie motocykl zimną wodą. Użyj zimnej wody, gdyż ciepła wzmocni procesy korozyjne.*

*WSKAZÓWKA: Nie polewaj obficie wodą następujących miejsc:*

- Stacyjka / Włącznik zapłonu
- Świeca zapłonowa
- Korek wlewu paliwa
- Układ wtryskowy

- Pompy hamulcowe
- Gumowa osłona linki gazu
- Górna i dolna półka układu kierowniczego

## UWAGA

Myjki wysokociśnieniowe takie jak na samoobsługowych myjniach mają wystarczające ciśnienie, by uszkodzić elementy motocykla. Ich wykorzystanie może doprowadzić do rdzy, korozji i przyspieszonego zużycia. Środki chemiczne do czyszczenia także niszczą elementy motocykla.

Nie używaj myjek wysokociśnieniowych do czyszczenia motocykla. Nie stosuj chemicznych środków do czyszczenia części do korpusu przepustnic i czujników układu wtryskowego.

3. Po całkowitym usunięciu brudu spłucz dokładnie motocykl.

*WSKAZÓWKA: Detergent używany do mycia motocykla może negatywnie wpływać na części plastikowe, jeśli detergent nie zostanie całkowicie spłukany. Upewnij się, że po umyciu motocykla całkowicie spłukałeś cały detergent dużą ilością wody.*

4. Po spłukaniu wytrzyj motocykl wilgotną szmatką, a następnie zostaw w cieniu do wyschnięcia.
5. Sprawdź motocykl pod kątem uszkodzeń lakieru. W przypadku konieczności wykonania zaprawek zdobądź lakier zaprawkowy „Touch-up” i postępuj następująco:
  - a. Uszkodzone miejsca dokładnie wyczyść i odtłuść (np. benzyną ekstrakcyjną).
  - b. Lakier zaprawkowy dobrze rozmieszaj i uszkodzone miejsce pomaluj małym pędzelkiem.
  - c. Lakier dobrze wysusz.

*WSKAZÓWKA: Klosz reflektora może zaparować po myciu motocykla lub jeździe w deszczu. Po włączeniu świateł klosz będzie stopniowo odparowywał, nabierając przejrzystości. Aby uniknąć rozładowania akumulatora odparowanie klosza reflektora wykonuj na uruchomionym silniku.*

## **UWAGA**

**Czyszczenie motocykla benzyną, alkoholem i innymi środkami lotnymi może doprowadzić do uszkodzenia jego części.**

**Upewnij się, że po umyciu motocykla całkowicie spłukałeś cały detergent dużą ilością wody.**

## **ELEMENTY Z TWORZYWA**

Elementy z tworzywa takie jak klosz reflektora, wyświetlacz LCD, szyba osłony (jeśli występuje) i osłona (jeśli występuje) są łatwe do uszkodzenia. Przy czyszczeniu takich części umyj je wodą z neutralnym detergentem lub z mydłem i wytrzyj miękką szmatką.

## **⚠ OSTRZEŻENIE**

**Nie umieszczaj żadnych przedmiotów pomiędzy osłoną i układem kierowniczym.**

**Przedmioty umieszczone w tym miejscu mogą zakłócić działanie układu kierowniczego.**

## **UWAGA**

**Kontakt poniższych substancji z elementami z tworzywa, takimi jak klosz reflektora, wyświetlacz prędkościomierza, czy szyba osłony (jeśli występuje), może zarysować część lub doprowadzić do jej uszkodzenia.**

- **Pasty polerskie**
- **Środki chemiczne takie jak odtłuszczacze lub nabłyszczacze**
- **Detergenty alkaliczne lub kwasowe**
- **Płyn hamulcowy, benzyna, alkohol lub roztwory organiczne, itp.**

## **WOSKOWANIE MOTOCYKLA**

Po umyciu motocykla dobrze jest go nawoskować i wypolerować w celu ochrony lakieru.

- Używaj tylko wosków i środków polerujących wysokiej jakości.
- Przy woskowaniu i polerowaniu stosuj się do zaleceń producentów tych środków.

## **SPECJALNA TROSKA O POWIERZCHNI WYKOŃCZONE NA MATOWO**

Do powierzchni matowych nie stosuj środków polerujących lub wosków zawierających składniki polerujące. Zastosowanie środków polerujących zmieni wygląd powierzchni wykonanych jako matowe.

Usunięcie wosków trwałych z powierzchni matowych może być trudne.

Nadmierne polerowanie lub wycieranie powierzchni matowych może zmienić ich wygląd.

## **CZYSZCZENIE UCHWYTÓW PRZEDNICH PODNOŻKÓW**

Powierzchnia uchwytów przednich podnóżków może stać się ciemnawa ze względu na ocieranie butami. Jeśli na uchwytach pojawią się ślady butów zastosuj do wyczyszczenia środek do polerowania o cząstkach nie większych niż 3 mikrony.

## **KONTROLA PO CZYSZCZENIU**

W celu zachowania długiej żywotności motocykla lub jego części należy go właściwie i regularnie smarować według zaleceń z rozdziału „PUNKTY SMAROWANIA”.

### **▲ OSTRZEŻENIE**

**Jazda motocyklem z mokrymi hamulcami stwarza zagrożenie. Mokre hamulce mają obniżoną skuteczność i mogą być przyczyną wypadku.**

**Jazda motocyklem bezpośrednio po umyciu musi być bezwzględnie poprzedzona kontrolą hamulców. Jadąc powoli należy kilkakrotnie łagodnie uruchomić hamulce w celu wysuszenia tarcz.**

Przed kolejnym użyciem motocykla postępuj zgodnie z instrukcjami zawartymi w rozdziale „KONTROLA PRZED JAZDĄ”.

# SPECYFIKACJA

## WYMIARY I CIĘŻAR

Długość całkowita.....	2000 mm	
Szerokość całkowita.....	745 mm.....	GSX-S125
	700 mm.....	GSX-R125
Wysokość całkowita .....	1035 mm.....	GSX-S125
	1070 mm.....	GSX-R125
Rozstaw kół.....	1300 mm	
Masa motocykla gotowego do jazdy .....	135 kg.....	GSX-S125
	137 kg.....	GSX-R125

## SILNIK

Typ .....	4-suwowy, chłodzony cieczą, DOHC
Ilość cylindrów .....	1
Średnica cylindra .....	62,0 mm
Skok tłoka .....	41,2 mm
Pojemność skokowa.....	124 cm <sup>3</sup>
Stopień sprężania.....	11 : 1
Układ zasilania .....	wtrysk paliwa
Filtr powietrza .....	papierowy
Układ rozruchowy .....	elektryczny i nożny
System smarowania .....	smarowanie pod ciśnieniem



## PRZENIESIENIE NAPĘDU

Sprzęgło .....	wielotarczowe, w kąpeli olejowej
Skrzynia biegów .....	6-stopniowa, o stałym zazębieniu
Schemat zmiany biegów .....	1 w dół, 5 do góry
Przełożenie reduktora .....	3,285 (69/21)
Przełożenia biegów, 1 .....	2,923 (38/13)
2.....	1,933 (29/15)
3.....	1,476 (31/21)
4.....	1,217 (28/23)
5.....	1,045 (23/22)
6.....	0,925 (25/27)
Przełożenie przekładni głównej .....	3,214 (45/14)
Łańcuch napędowy .....	RK 428KLO, 122 ogniwa

## RAMA

Przednie zawieszenie .....	widelec teleskopowy, sprężyny spiralne, tłumienie olejowe
Tylne zawieszenie .....	wahacz wleczony, sprężyna spiralna, tłumienie olejowe
Skok przedniego zawieszenia .....	110 mm
Skok koła tylnego .....	115 mm
Kąt główki ramy .....	25,5°
Wyrzedzenie .....	93,3 mm
Kąt skrętu kierownicy .....	40° (w lewo i w prawo) GSX-S125 35° (w lewo i w prawo) GSX-R125
Promień zawracania .....	2,3 m
Przedni hamulec .....	tarczowy
Tylny hamulec .....	tarczowy
Rozmiar opony przedniej .....	90/80-17M/C 46S
Rozmiar opony tylnej .....	130/70-17M/C 62S

## WYPOSAŻENIE ELEKTRYCZNE

Zapłon .....	elektroniczny, tranzystorowy
Świeca zapłonowa .....	NGK MR8E-9 lub DENSO U24EPR-N9
Akumulator .....	12 V 18.0 kC(5.0 Ah)/10HR
Generator .....	3-fazowy generator prądu zmiennego
Bezpiecznik główny .....	20 A
Bezpieczniki .....	15/10/10 A
Bezpiecznik ABS .....	15/10 A
Reflektor .....	LED
Światło pozycyjne .....	LED
Światło hamowania / pozycyjne tylne .....	12V 21/5 W
Kierunkowskaz przedni .....	12V 10 W × 2
Kierunkowskaz tylny .....	12V 10 W × 2
Oświetlenie tablicy rejestracyjnej .....	LED
Kontrolka świateł drogowych .....	LED
Kontrolka kierunkowskazów .....	LED
Kontrolka ciśnienia oleju / temperatury cieczy chłodzącej ...	LED
Kontrolka biegu jałowego .....	LED
Kontrolka usterki silnika .....	LED
Kontrolka obrotów silnika .....	LED
Kontrolka ABS .....	LED

## POJEMNOŚCI

Zbiornik paliwa .....	11 litrów
Olej silnikowy, wymiana oleju .....	1300 ml
ze zmianą filtra .....	1400 ml
naprawa główna .....	1500 ml
Płyn do chłodnicy .....	1050 ml

DO UŻYTKU WNIĘTRZNEGO



# INDEKS ALFABETYCZNY

---

## A

AKUMULATOR ..... 6-10

## B

BEZPIECZNIK ..... 6-69

## C

CZYSZCZENIE MOTOCYKLA ..... 8-5

## D

DEMONTAŻ DOLNEJ OSŁONY ..... 6-6

DEMONTAŻ KOŁA PRZEDNIEGO ..... 6-56

DEMONTAŻ KOŁA TYLNEGO ..... 6-59

DEMONTAŻ PRAWEJ OSŁONY ..... 6-7

DOCIERANIE NOWYCH OPON ..... 4-3

DŹWIGNIA ZMIANY BIEGÓW ..... 2-61

## F

FILTR POWIETRZA ..... 6-19

## G

GAŚNIĘCIE SILNIKA ..... 7-4

## H

HAMULCE ..... 6-42

## J

JAZDA PO WZNIESIENIACH ..... 5-8

## K

KATALIZATOR ..... 6-71

KLUCZYK ..... 2-5

KONTROLA PO CZYSZCZENIU ..... 8-9

KONTROLA PRZED JAZDĄ ..... 4-5

KONTROLA UKŁADU ZAPŁONOWEGO .. 7-3

KONTROLA UKŁADU ZASILANIA ..... 7-2

KOREK WLEWU PALIWA ..... 2-58

KORZYSTANIE Z AKCESORIÓW I

ZAŁADUNEK MOTOCYKLA ..... 1-2

---

<b>L</b>			
LEWY UCHWYT KIEROWNICY.....	2-52		
<b>Ł</b>			
ŁAŃCUCH NAPĘDOWY .....	6-37		
<b>M</b>			
MODYFIKACJE .....	1-5		
<b>N</b>			
NAKLEJKI OSTRZEGAWCZE .....	1-8		
NÓŻKA BOCZNA .....	2-67		
<b>O</b>			
OLEJ SILNIKOWY.....	3-4, 6-30		
OPONY .....	6-50		
<b>P</b>			
PALIWO .....	3-2		
PALIWO Z UTLENIACZAMI, ZALECENIA .....	3-2		
PEDAŁ HAMULCA TYLNEGO .....	2-62		
PIERWSZY, NAJWAŻNIEJSZY PRZEGLĄD .....	4-4		
PLAN PRZEGLĄDÓW .....	6-2		
PŁYN CHŁODZĄCY .....	6-26		
POŁOŻENIE NUMERU SERYJNEGO .....	1-8		
PRAWY UCHWYT KIEROWNICY .....	2-55		
PRZECHOWYWANIE MOTOCYKLA .....	8-2		
PRZEWÓD PALIWOWY .....	6-24		
PRZYGOTOWANIE DO JAZDY PO DŁUŻSZYM POSTOJU .....	8-3		
PUNKTY SMAROWANIA MOTOCYKLA ...	6-8		

---

## R

REGULACJA LINKI GAZU .....	6-23
REGUŁY BEZPIECZNEJ JAZDY .....	1-6
ROZMIESZCZENIE WSKAŹNIKÓW, ELEMENTÓW STEROWANIA I WYPOSAŻENIA .....	2-2
ROZRUCH SILNIKA .....	5-2
ROZTWÓR PŁYNU CHŁODZĄCEGO .....	3-6
RUSZANIE.....	5-5

## S

SPRZĘGŁO .....	6-25
SYSTEM KLUCZYKA ELEKTRONICZNEGO .....	2-12

## Ś

ŚWIECA ZAPŁONOWA .....	6-14
------------------------	------

## U

UNIKANIE NISKICH OBROTÓW .....	4-4
--------------------------------	-----

## W

WŁĄCZNIK ZAPŁONU .....	2-6
WYŁĄCZNIK ZAPŁONU PRZY NÓŻCE BOCZNEJ .....	6-55
WYMIANA ŻARÓWEK .....	6-64

## Z

ZALECANE OBROTY SILNIKA .....	4-2
ZAMEK SIEDZISKA I UCHWYTY NA KASK .....	2-62
ZAPOBIEGANIE KOROZJI .....	8-4
ZATRZYMANIE I PARKOWANIE .....	5-9
ZESTAW NARZĘDZI .....	6-6
ZESTAW ZEGARÓW .....	2-36
ZŁĄCZE DIAGNOSTYCZNE .....	6-73
ZMIANA BIEGÓW .....	5-7
ZMIANA OBROTÓW SILNIKA .....	4-3

[EN] English	<p>Hereby, MITSUBISHI ELECTRIC CORPORATION, HIMEJI WORKS, declares that the radio equipment type Smart Keyless System (SKE47E-01,SKE47E-02) is in compliance with Directive 2014/53/EU.</p> <p>The full text of the EU declaration of conformity is available at the following internet address:<a href="http://www.mitsubishielectric.com/bu/automotive/doc/re.html">http://www.mitsubishielectric.com/bu/automotive/doc/re.html</a></p>
[FR] French	<p>Le soussigné, MITSUBISHI ELECTRIC CORPORATION, HIMEJI WORKS, déclare que l'équipement radioélectrique du type Smart Keyless System (SKE47E-01,SKE47E-02) est conforme à la directive 2014/53/UE.</p> <p>Le texte complet de la déclaration UE de conformité est disponible à l'adresse internet suivante:<a href="http://www.mitsubishielectric.com/bu/automotive/doc/re.html">http://www.mitsubishielectric.com/bu/automotive/doc/re.html</a></p>
[IT] Italian	<p>Il fabbricante, MITSUBISHI ELECTRIC CORPORATION, HIMEJI WORKS, dichiara che il tipo di apparecchiatura radio Smart Keyless System (SKE47E-01,SKE47E-02) è conforme alla direttiva 2014/53/UE.</p> <p>Il testo completo della dichiarazione di conformità UE è disponibile al seguente indirizzo Internet:<a href="http://www.mitsubishielectric.com/bu/automotive/doc/re.html">http://www.mitsubishielectric.com/bu/automotive/doc/re.html</a></p>
[DE] German	<p>Hiermit erklärt MITSUBISHI ELECTRIC CORPORATION, HIMEJI WORKS, dass der Funkanlagentyp Smart Keyless System (SKE47E-01,SKE47E-02) der Richtlinie 2014/53/EU entspricht.</p> <p>Der vollständige Text der EU-Konformitätserklärung ist unter der folgenden Internetadresse verfügbar: <a href="http://www.mitsubishielectric.com/bu/automotive/doc/re.html">http://www.mitsubishielectric.com/bu/automotive/doc/re.html</a></p>
[ES] Spanish	<p>Por la presente, MITSUBISHI ELECTRIC CORPORATION, HIMEJI WORKS declara que el tipo de equipo radioeléctrico Smart Keyless System (SKE47E-01,SKE47E-02) es conforme con la Directiva 2014/53/UE.</p> <p>El texto completo de la declaración UE de conformidad está disponible en la dirección Internet siguiente: <a href="http://www.mitsubishielectric.com/bu/automotive/doc/re.html">http://www.mitsubishielectric.com/bu/automotive/doc/re.html</a></p>
[SV] Swedish	<p>Härmed försäkrar MITSUBISHI ELECTRIC CORPORATION, HIMEJI WORKS att denna typ av radioutrustning Smart Keyless System (SKE47E-01,SKE47E-02) ö överensstämmer med direktiv 2014/53/EU.</p> <p>Den fullständiga texten till EU-försäkran om överensstämmelse finns på följande webbadress:<a href="http://www.mitsubishielectric.com/bu/automotive/doc/re.html">http://www.mitsubishielectric.com/bu/automotive/doc/re.html</a></p>
[MT] Maltese	<p>B'dan, MITSUBISHI ELECTRIC CORPORATION, HIMEJI WORKS, maddikjara li dan it-tip ta' tagħmir tar-radju Smart Keyless System (SKE47E-01,SKE47E-02) huwa konformi mad-Direttiva 2014/53/UE.</p> <p>It-test kollu tad-dikjarazzjoni ta' konformità tal-UE huwa disponibbli f'dan l-Indirizz tal-Internet li ġej: <a href="http://www.mitsubishielectric.com/bu/automotive/doc/re.html">http://www.mitsubishielectric.com/bu/automotive/doc/re.html</a></p>
[FI] Finnish	<p>MITSUBISHI ELECTRIC CORPORATION, HIMEJI WORKS vakuuttaa että radiolaitetyyppi Smart Keyless System (SKE47E-01,SKE47E-02) on direktiivin 2014/53/EU mukainen.</p> <p>EU-vaatimustenmukaisuusvakuutuksen täysimittainen teksti on saatavilla seuraavassa internetosoitteessa: <a href="http://www.mitsubishielectric.com/bu/automotive/doc/re.html">http://www.mitsubishielectric.com/bu/automotive/doc/re.html</a></p>
[NL] Dutch	<p>Hierbij verklaar ik, MITSUBISHI ELECTRIC CORPORATION, HIMEJI WORKS, dat het type radioapparaat Smart Keyless System (SKE47E-01,SKE47E-02) conform is met Richtlijn 2014/53/EU.</p> <p>De volledige tekst van de EU-conformiteitsverklaring kan worden geraadpleegd op het volgende internetadres: <a href="http://www.mitsubishielectric.com/bu/automotive/doc/re.html">http://www.mitsubishielectric.com/bu/automotive/doc/re.html</a></p>

[PT] Portuguese	O abaixo assinado MITSUBISHI ELECTRIC CORPORATION, HIMEJI WORKS declara que o presente tipo de equipamento de rádio Smart Keyless System (SKE47E-01,SKE47E-02) está em conformidade com a Diretiva 2014/53/UE. O texto integral da declaração de conformidade está disponível no seguinte endereço de Internet: <a href="http://www.mitsubishieletric.com/bu/automotive/doc/re.html">http://www.mitsubishieletric.com/bu/automotive/doc/re.html</a>
[DA] Danish	Hermed erklærer MITSUBISHI ELECTRIC CORPORATION, HIMEJI WORKS, at overensstemmelse Smart Keyless System (SKE47E-01,SKE47E-02) er i overensstemmelse med direktiv 2014/53/UE. EU-overensstemmelseserklæringens fulde tekst kan findes på følgende internetadresse: <a href="http://www.mitsubishieletric.com/bu/automotive/doc/re.html">http://www.mitsubishieletric.com/bu/automotive/doc/re.html</a>
[CS] Czech	Tímto MITSUBISHI ELECTRIC CORPORATION, HIMEJI WORKS prohlašuje, že typ rádiového zařízení Smart Keyless System (SKE47E-01,SKE47E-02) je v souladu se směrnicí 2014/53/UE. Úplné znění EU prohlášení o shodě je k dispozici na této internetové adrese: <a href="http://www.mitsubishieletric.com/bu/automotive/doc/re.html">http://www.mitsubishieletric.com/bu/automotive/doc/re.html</a>
[PL] Polish	MITSUBISHI ELECTRIC CORPORATION, HIMEJI WORKS niniejszym oświadcza, że typ urządzenia radiowego Smart Keyless System (SKE47E-01,SKE47E-02) jest zgodny z dyrektywą 2014/53/UE. Pełny tekst deklaracji zgodności UE jest dostępny pod następującym adresem internetowym: <a href="http://www.mitsubishieletric.com/bu/automotive/doc/re.html">http://www.mitsubishieletric.com/bu/automotive/doc/re.html</a>
[ET] Estonian	Käesolevaga deklareerib MITSUBISHI ELECTRIC CORPORATION, HIMEJI WORKS, et käesolev raadioseadme tüüp Smart Keyless System (SKE47E-01,SKE47E-02) vastab direktiivi 2014/53/EL nõuetele. ELi vastavusdeklaratsiooni täielik tekst on kättesaadav järgmisel internetiaadressil: <a href="http://www.mitsubishieletric.com/bu/automotive/doc/re.html">http://www.mitsubishieletric.com/bu/automotive/doc/re.html</a>
[BG] Bulgarian	С настоящото MITSUBISHI ELECTRIC CORPORATION, HIMEJI WORKS декларира, че този тип радиосоръжение Smart Keyless System (SKE47E-01,SKE47E-02) е в съответствие с Директива 2014/53/ЕС. Цялостният текст на ЕС декларацията за съответствие може да се намери на следния интернет адрес: <a href="http://www.mitsubishieletric.com/bu/automotive/doc/re.html">http://www.mitsubishieletric.com/bu/automotive/doc/re.html</a>
[LT] Lithuanian	Aš, MITSUBISHI ELECTRIC CORPORATION, HIMEJI WORKS, patvirtinu, kad radijo įrenginių tipas Smart Keyless System (SKE47E-01,SKE47E-02) atitinka Direktyvą 2014/53/ES. Visas ES atitikties deklaracijos tekstas prieinamas šiuo interneto adresu: <a href="http://www.mitsubishieletric.com/bu/automotive/doc/re.html">http://www.mitsubishieletric.com/bu/automotive/doc/re.html</a>
[SK] Slovak	MITSUBISHI ELECTRIC CORPORATION, HIMEJI WORKS týmto vyhlasuje, že rádiové zariadenie typu Smart Keyless System (SKE47E-01,SKE47E-02) je v súlade so smernicou 2014/53/UE. Úplné EU vyhlásenie o zhode je k dispozícii na tejto internetovej adrese: <a href="http://www.mitsubishieletric.com/bu/automotive/doc/re.html">http://www.mitsubishieletric.com/bu/automotive/doc/re.html</a>
[SL] Slovenian	MITSUBISHI ELECTRIC CORPORATION, HIMEJI WORKS potrjuje, da je tip radijske opreme Smart Keyless System (SKE47E-01,SKE47E-02) skladen z Direktivo 2014/53/UE. Celotno besedilo izjave EU o skladnosti je na voljo na naslednjem spletnem naslovu: <a href="http://www.mitsubishieletric.com/bu/automotive/doc/re.html">http://www.mitsubishieletric.com/bu/automotive/doc/re.html</a>



[RO] Romanian	Prin prezenta, MITSUBISHI ELECTRIC CORPORATION, HIMEJI WORKS declară că tipul de echipament radio Smart Keyless System (SKE47E-01,SKE47E-02) este în conformitate cu Directiva 2014/53/UE. Textul integral al declarației UE de conformitate este disponibil la următoarea adresă în internet: <a href="http://www.mitsubishielectric.com/bu/automotive/doc/re.html">http://www.mitsubishielectric.com/bu/automotive/doc/re.html</a>
[LV] Latvian	Ar šo MITSUBISHI ELECTRIC CORPORATION, HIMEJI WORKS deklarē, ka radioiekārtā Smart Keyless System (SKE47E-01,SKE47E-02) atbilst Direktīvai 2014/53/ES. Plūns ES atbilstības deklarācijas teksts ir pieejams šādā interneta vietnē: <a href="http://www.mitsubishielectric.com/bu/automotive/doc/re.html">http://www.mitsubishielectric.com/bu/automotive/doc/re.html</a>
[HU] Hungarian	MITSUBISHI ELECTRIC CORPORATION, HIMEJI WORKS igazolja, hogy a Smart Keyless System (SKE47E-01,SKE47E-02) típusú rádióberendezés megfelel a 2014/53/EU irányelvnek. Az EU-megfelelőségi nyilatkozat teljes szövege elérhető a következő internetes címen: <a href="http://www.mitsubishielectric.com/bu/automotive/doc/re.html">http://www.mitsubishielectric.com/bu/automotive/doc/re.html</a>
[EL] Greek	Με την παρούσα ο/η ΜITSUBISHI ELECTRIC CORPORATION, ΗΙΜΕΙΪ WORKS, δ δηλώνει ότι ο παρόντος/η παρούσα Smart Keyless System (SKE47E-01,SKE47E-02) π/λ η/οι, την οδηγία 2014/53/ΕΕ. Το πλήρες κείμενο της δήλωσης συμμόρφωσης ΕΕ διατίθεται στην ακόλουθη ιστοσελίδα στο διαδίκτυο : <a href="http://www.mitsubishielectric.com/bu/automotive/doc/re.html">http://www.mitsubishielectric.com/bu/automotive/doc/re.html</a>
[HR] Croatian	MITSUBISHI ELECTRIC CORPORATION, HIMEJI WORKS ovime izjavljuje da je radijska oprema tipa Smart Keyless System (SKE47E-01,SKE47E-02) u skladu s Direktivom 2014/53/EU. Cjeloviti tekst EU izjave o sukladnosti dostupan je na sljedećoj internetskoj adresi: <a href="http://www.mitsubishielectric.com/bu/automotive/doc/re.html">http://www.mitsubishielectric.com/bu/automotive/doc/re.html</a>

UK

[EN] English	Hereby, MITSUBISHI ELECTRIC CORPORATION, HIMEJI WORKS, declares that the radio equipment type Keyless System (SKE47E-01,SKE47E-02) is in compliance with the relevant statutory requirements. The full text of the EU declaration of conformity is available at the following internet address: <a href="http://www.mitsubishielectric.com/bu/automotive/doc/ukgb.html">http://www.mitsubishielectric.com/bu/automotive/doc/ukgb.html</a>
-----------------	--

Smart Unit : SKE47E-01  
Operation frequency : 125 kHz  
Maximum output power : 107 dBμV/m at 10 meters  
Hand Unit : SKE47E-02  
Operation frequency : 433.92 MHz  
Maximum output power : 10mW

Manufacturer:  
MITSUBISHI ELECTRIC CORPORATION, HIMEJI WORKS  
8-40, Chiyoda-machi, Himeji, Hyogo 670-8677, Japan

**CAUTION** - Danger of explosion if battery is incorrectly replaced.

Replace only with the same or equivalent type.

Please check and obey all local laws and regulations for the disposal of batteries or accumulations.

Never dispose of battery in fire or mechanical crushing or cutting.

If battery is incorrectly discarded or heated to high temperature (100 °C(212°F) or higher), gas may be generated inside battery, causing electrolyte leak, internal short circuit, heat generation, explosion and violent flaring.

**CAUTION** - Do not expose Hand Unit to excessive heat such as sunshine, fire or the like.

#### WARNING

Do not ingest the battery, Chemical Burn Hazard

This product contains a coin/button cell battery. If the coin/button cell battery is swallowed, it can cause severe internal burns in just 2 hours and can lead to death. Keep new and used batteries away from children. If the battery compartment does not close securely, stop using the product and keep it away from children. If you think batteries might have been swallowed or placed inside any part of the body, seek immediate medical attention.

The caution mark of ISO 7000-0434 is located on the case.



This symbol is intended to alert the user to the presence of important operating and maintenance (servicing) instructions in the literature accompanying the appliance.

Country	Importers name	Registered trade name or registered trade	TEL FAX	Postal address
GERMANY	SUZUKI DEUTSCHLAND GMBH	SUZUKI DEUTSCHLAND GMBH	49-6251-5700-3 80 49-6251-5700-3 89	SUZUKI-ALLEE 7, 64625 BENSHEIM, GERMANY
FRANCE	SUZUKI FRANCE S.A.S.	SUZUKI FRANCE S.A.S.	33-1-3482-1400 33-1-3482-8076	8, AVENUE DES FRERES LUMIERE, 78190 TRAPPES, FRANCE
ITALY	SUZUKI ITALIA S.P.A.	SUZUKI ITALIA S.P.A.	39-011-9213713 39-011-9213748	C.SO FRATELLI KENNEDY 12 10070 ROBASSOMERO (TO) ITALY
SPAIN	SUZUKI MOTOR IBERICA S.A.U	SUZUKI MOTOR IBERICA S.A.U	34-91-151-9500 34-91-151-9599	CALLE CARLOS SAINZ 35-POLIGONO, CIUDAD DEL AUTOMOVIL, 28914, LEGANES, MADRID-SPAIN
AUSTRIA	SUZUKI AUSTRIA AUTOMOBIL HANDELS GESELLSCHAFT M.B.H.	SUZUKI AUSTRIA AUTOMOBIL HANDELS GESELLSCHAFT M.B.H.	43-662-2155-353 43-662-2155-900	MUNCHNER BUNDESSTRASSE 160 A-5020 SALZBURG, AUSTRIA
HUNGARY	MAGYAR SUZUKI CORPORATION LTD.	MAGYAR SUZUKI CORPORATION LTD.	36-23-803-990 36-23-803-951	H-2040 BUDAORS KELETI UTCA 2, HUNGARY
FINLAND	SUZUKI DEUTSCHLAND GMBH, FINNISH BRANCH	SUZUKI DEUTSCHLAND GMBH, FINNISH BRANCH	358 10 321 2000	RAJAMAANKAARI 5, FI-02970, ESPOO, FINLAND
POLAND	SUZUKI MOTOR POLAND SP. Z O.O.	SUZUKI MOTOR POLAND SP. Z O.O.	48-22-329-4104 48-22-329-4150	UL. POLCZYNSKA 10, 01-378 WARSAW, POLAND
NETHERLANDS	B.V. NIMAG	B.V. NIMAG	31-347-349-749 31-347-349-700	LANGEDREEF 12 4130 EB VIANEN THE NETHERLANDS
SWEDEN	KGK MOTOR AB	KGK MOTOR AB	46-892-3000 46-892-3345	HAMMARBACKEN 8, SE-19181 SOLLENTUNA, SWEDEN
DENMARK	C. REINHARDT A/S	C. REINHARDT A/S	45-4483-0910 45-4468-0399	INDUSTRIPARKEN 21, DK-2750 BALLERUP, DENMARK
SWITZERLAND	SUZUKI SCHWEIZ AG	SUZUKI SCHWEIZ AG	41-62-788-87-90 41-62-788-87-91	EMIL-FREY-STRASSE, 5745 SAFENWIL, SWITZERLAND
BELGIUM	MOTEO TWO WHEELS BELUX N.V.	MOTEO TWO WHEELS BELUX N.V.	32-3-4500411 32-3-4500440	SATENROZEN 8, B-2550 KONTICH, BELGIUM
PORTUGAL	MOTEO PORTUGAL, S.A	MOTEO PORTUGAL, S.A	351-234-300760 351-234-300761	R. JOAO FRANCISCO DO CASAL APARTADO 3 072 3801-101 AVEIRO, PORTUGAL
NORWAY	ERLING SANDE AS	ERLING SANDE AS	47-3-298-93-00 47-3-1-3-0-92-09	DRAPEN 12, DRAMMEN, NORWAY
GREECE	SFAKIANAKIS S.A.	SFAKIANAKIS S.A.	30-0-210-349-9000 30-0-210-347-6191	5-7, SIDIROKASTROU STR & PIDNAS STR, 118 55 ATHENS, GREECE
CYPRUS	ATRICOMITIS MOTORS LIMITED	ATRICOMITIS MOTORS LIMITED	357-24-819700 357-24-637727	P. O. BOX 40459, 35 SPYROU KYPRIANOU, TRICOMITIS BUILDING, LARNACA, 6013 CY, CYPRUS
IRELAND	PRIORITY CYCLE & MOTORCYCLE MANUFACTURING LTD.	PRIORITY CYCLE & MOTORCYCLE MANUFACTURING LTD.	353-1-83 073 000 353-1-83 073 80	75-77 BOYNE ROAD, DUBLIN INDUSTRIAL ESTATE DUBLIN 11, IRELAND
ICELAND	SUZUKI UMBODID EHF	SUZUKI UMBODID EHF	354-568-5100 354-588-8211	SKEIFAN 17, 108 REYKJAVIK, ICELAND
MALTA	INDUSTRIAL MOTORS LTD.	INDUSTRIAL MOTORS LTD.	356-20-160000	1, ANTONIO BOSIO STREET MSDA, MSD 1341 MALTA
U.K.	SUZUKI GB PLC	SUZUKI GB PLC	44-1908-336600 44-1908-336704	STEINBECK CRESCENT, SMELSHALL WEST, MILTON KEYNES MK4 4AE, U.K.



기자재 명칭:미약 전계강도 무선기기  
모델명:SKE47E-01  
식별부호:R-RRM-MDH-SKE47E01



기자재 명칭:특정소출력 무선기기 (데이터전송용 무선기기)  
모델명:SKE47E-02  
식별부호:R-CRM-MDH-SKE47E02

상호명/제조사:MITSUBISHI ELECTRIC CORPORATION HIMEJI WORKS  
제조국가:Thailand

DO UŻYTKU W SIECIACH KABELOWYCH I BEKABLOWYCH  
DO UŻYTKU W SIECIACH KABELOWYCH I BEKABLOWYCH

DO UŻYTKU WNIĘTRZNEGO



DO UŻYTKU WNIĘTRZNEGO



DO UŻYTKU WEWNĘTRZNEGO



**SUZUKI MOTOR POLAND Sp z o.o.**  
ul. Połczyńska 10  
01-378 Warszawa

**M3**  
Grudzień 2022  
Printed in Poland